

Сірий Орел

Денис Беднарський

М А Й С Т Р У В А Н Н Я

для дітей новацького віку

ЧАСТИНА II.

ДРУГЕ, ПОПРАВЛЕНЕ ВИДАННЯ



Бібліотека Журналу
"ВОГОНЬ ОРЛИНОЇ РАДИ" Ч: 7

Н ю Й о р к

1975

КОНФЕРЕНЦІЯ УКРАЇНСЬКИХ ПЛАСТОВИХ ОРГАНІЗАЦІЙ

ГОЛОВНА ПЛАСТОВА БУЛАВА

КАДРА ПЛАСТОВИХ ВИХОВНИКІВ

Бібліотека Вогню Орлиної Ради

Редакція: пл.сен. В.Е.Кулинич, P.O.Бох 609 - Cooper Station
New York, NY 10003, U.S.A.

Адміністрація: пл.сен. Оксана Кузисин, 52-11 70th Street
Maspeth, NY 11378,
U.S.A.

Випуск ч. 7:

Сірий Орел Денис Беднарський: „Майстрування для дітей
новацького віку"/частина II/. Друге, поправлене видання,
1975.

Всі права застережені. Відбито офсетом у Нью Йорку, 500
примірників.

Printed in U.S.A.

ЛАСТІВКА

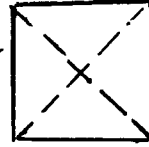
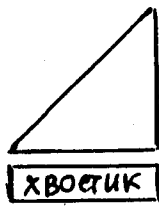
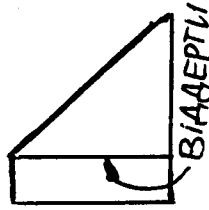

ЗАЗНАЧЕННЯ - ЗІГНУТИ,
ПО ДІАГОНАЛЯМ
(ПЕРЕРВАНИХ ЛІНІЯХ)

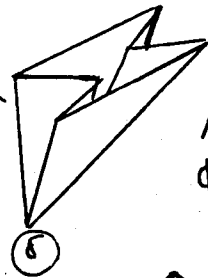
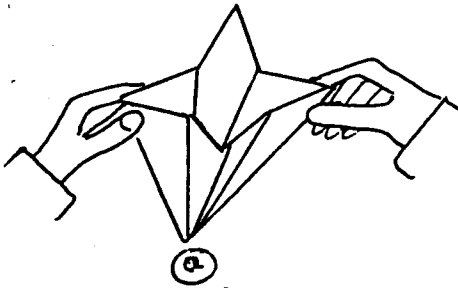

СХОПИТИ ПАЛЬЦЬМИ ЯК НА РИС. (а)
ІЗГІНАЮЧИ ПО ЧОТИРЬОМ ПЕРЕРВАНИХ
ЛІНІЯМ УТВОРИТЬСЯ ТРИКУТНОПОДІБНА
ФОРМА ЯК НА РИС. (б)

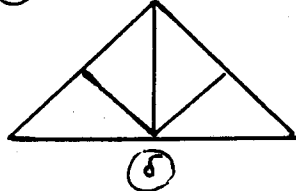
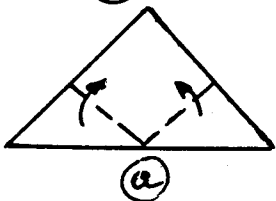

ЗІГНУТИ ВЕРХНЮ ПАРУ КРИЛ ЗА
СТРІЛКАМИ ЯК НА РИС. (а), ТОДІ
УТВОРИТЬСЯ ФОРМА ЯК НА РИС. (б)

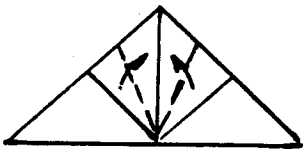

ЛИШЕ ЗАЗНАЧИТИ
ЗГІНАЮЧИ ПО ПЕРЕРВАНІЙ
ЛІНІЇ

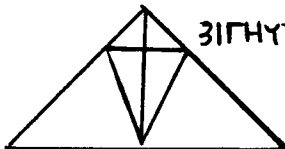

ЗІГНУТЕ



ЛИШЕ ЗАЗНАЧИТИ
ЗГІНАЮЧИ ПО ПЕРЕРВАНІЙ
ЛІНІЇ

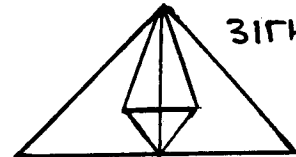

ЗІГНУТЕ



ЗАЗНАЧЕНІ ЗГІНИ



СХОПИТИ
ПАЛЬЦЬМИ ДЕР
СТРІЛКИ

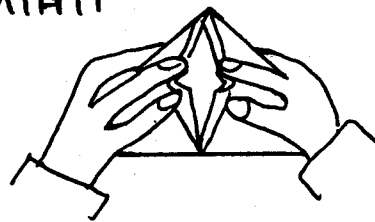

СТИСНУТИ У
ФОРМУ ДВОХ
ДЗЬОБИКІВ

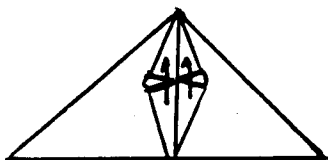

ЗІГНУТИ ДЗЬОБИКИ ЗА
СТРІЛКАМИ

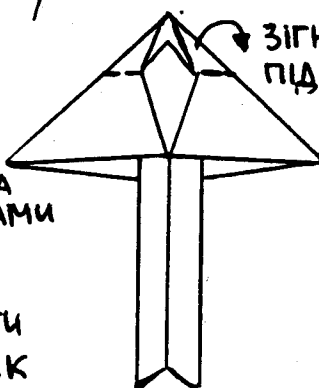

ЗІГНУТИ
ПІД СПІД

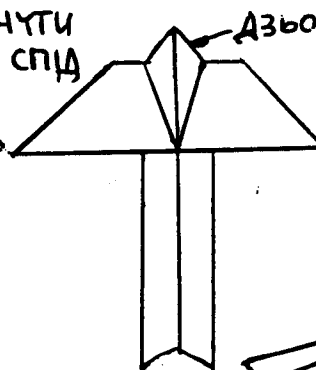

ДЗЬОБИК

ЛАСТІВКА
ГОТОВА ДО ЛЕТУ

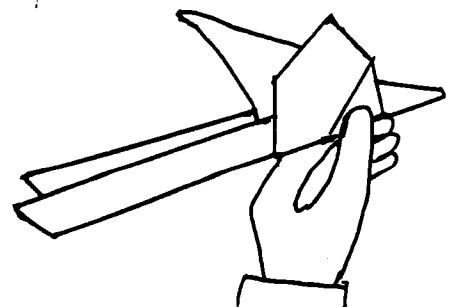

ОСТАЧА ДЛЯ
ХВОСТИКА



ВЛОЖИТИ
ХВОСТИК
ДО СЕРЕДИНИ
КРИЛ ЛАСТІВКИ

ЗІГНУТИ
ПО СЕРЕДИНІ

ПАПЕРОВЕ ГОРНЯТКО

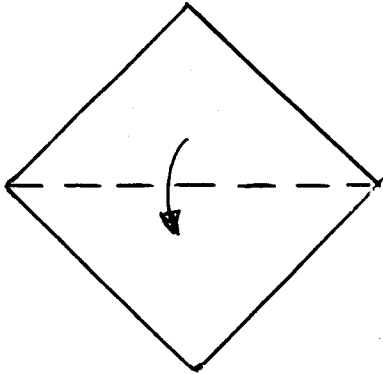

КВАДРАТОВИЙ ПАПІР
ЗІГНУТИ В ПОЛОВИНУ ПО
ПЕРЕРИВАНІЙ ЛІНІЇ
ЗА СТРІЛКОЮ

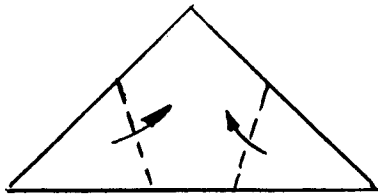

ЗІГНУТИ ПО ПЕРЕРИВАНИХ
ЛІНІЯХ ЗА СТРІЛКАМИ

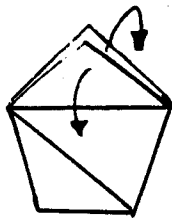
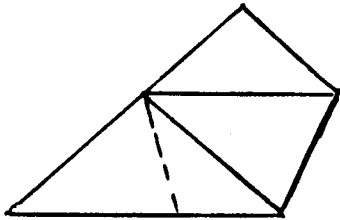

ЗІГНУТИ ЗА СТРІЛКАМИ
В ПРОТИЛЕЖНІ СТОРОНИ

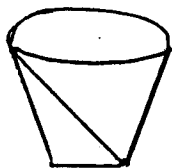

ГОТОВЕ ГОРНЯТКО

КВІТКА "ГВОЗДИК" З ПАПЕРОВОЇ СЕРВЕТКИ

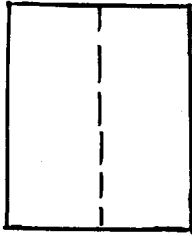

ЗІГНУТИ СЕРВЕТКУ ПО СЕРЕДИНІ
(ПЕРЕРИВАНА ЛІНІЯ)

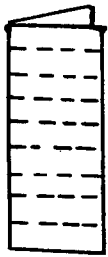

ЗІГНУТИ В ГАРМОНІЙКУ
(ПО ПЕРЕРИВАНИХ ЛІНІЯХ)

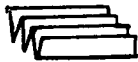

СЕРВЕТКА ЗІГНЕНА В ГАРМОНІЙКУ



ОБДЕРТИ КРАЙЧИКОМ ДВА КІНЦІ



РОЗГОРНУТИ КОЖНУ ЧАСТИНУ ПООДИНОКО
І ЗНОВУ ЗІБРАТИ РАЗОМ ПО ПЕРЕРИВАНІЙ
ЛІНІЇ



ОДНА ЧАСТИНА
ЗІБРАНА РАЗОМ



ГОТОВА КВІТКА
"ГВОЗДИК"



ВСІ ЧАСТИНИ
ЗІБРАНІ РАЗОМ

ПРОПХАТИ ДРОТИК
ЧЕРЕЗ СЕРЕДИНУ

ПТАШКА З ПАПЕРУ

КРИЛА

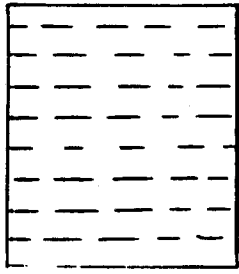

a

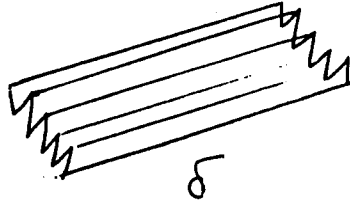

б

ХВОСТИК

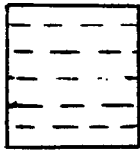

ВИТЯТИ ПТАШКУ З ПАПЕРУ

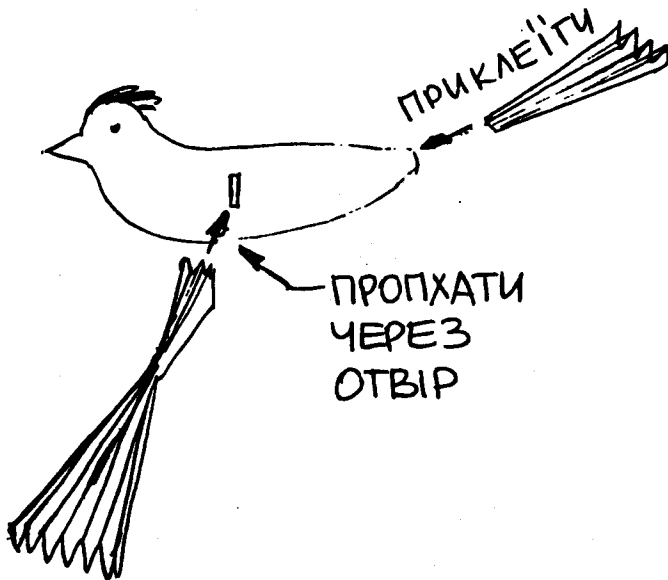
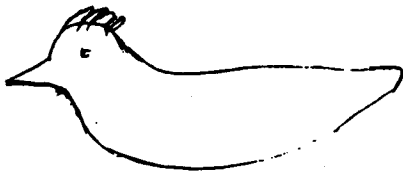

КОРАБЕЛЬ — ПАРОВИК (З ПАПЕРУ)

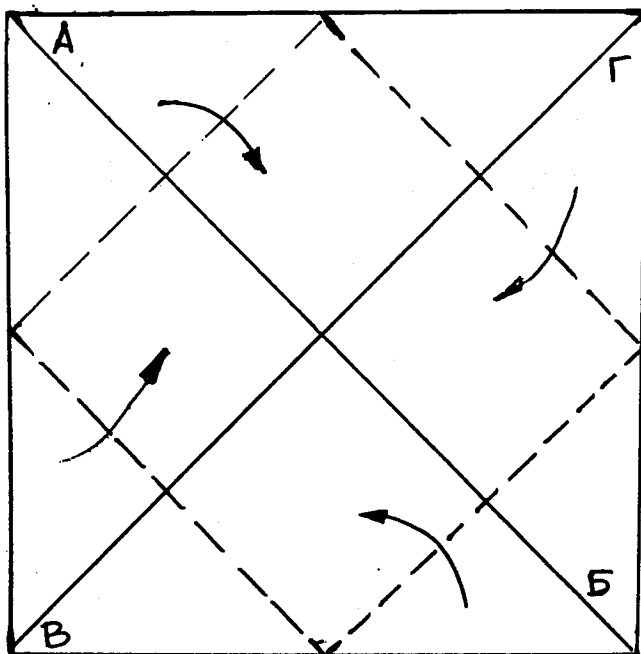

НА КВАДРАТОВОМУ ПАПЕРІ
ЗАЗНАЧИТИ СЕРЕДИНУ
ЗГИНАЮЧИ ПО ДІАГОНАЛЯМ
А-Б, В-Г

ЗІГНУТИ КУТИ А, Б, В, Г
(ПО ПЕРЕРИВАНІЙ ЛІНІЇ
ДО СЕРЕДИНИ).

ЗРОБИВШИ ЦЕ, ОБЕРНУТИ
НА ПРОТИЛЕЖНУ СТОРОНУ.

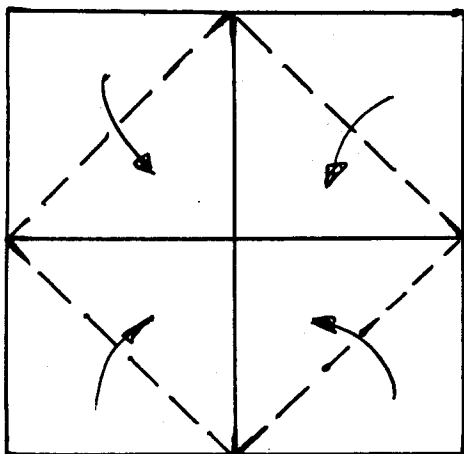

ПОВТОРИТИ ТЕ САМЕ ЗГИНАЮЧИ
(ПО ПЕРЕРИВАНІЙ ЛІНІЇ) ЧОТИРИ
КУТИ ДО СЕРЕДИНИ.

ЗРОБИВШИ ЦЕ, ОБЕРНУТИ НА
ПРОТИЛЕЖНУ СТОРОНУ.

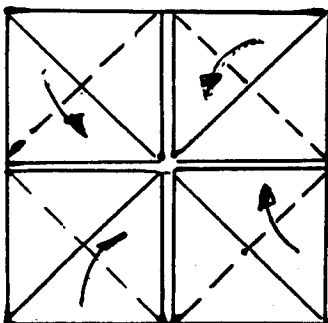

ЗНОВУ ПОВТОРИТИ ТЕ САМЕ
ЗГИНАЮЧИ (ПО ПЕРЕРИВАНІЙ ЛІНІЇ)
ЧОТИРИ КУТИ ДО СЕРЕДИНИ.
ЗРОБИВШИ ЦЕ, ОБЕРНУТИ НА
ПРОТИЛЕЖНУ СТОРОНУ.

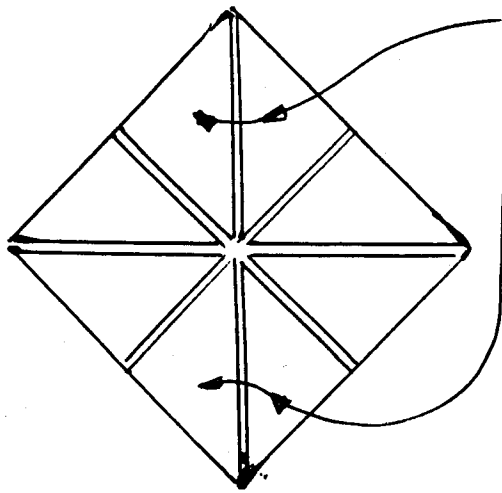

ВІДЧИНИТИ ПОЛОВИНКИ
ГОРИШНЬОГО І ДОЛІШНЬОГО
КВАДРАТА З ЯКИХ ПОСТАНУТЬ
ДВА ПРЯМОКУТНИКИ - КОМИНИ
(НАСТУПНИЙ РИСУНОК)

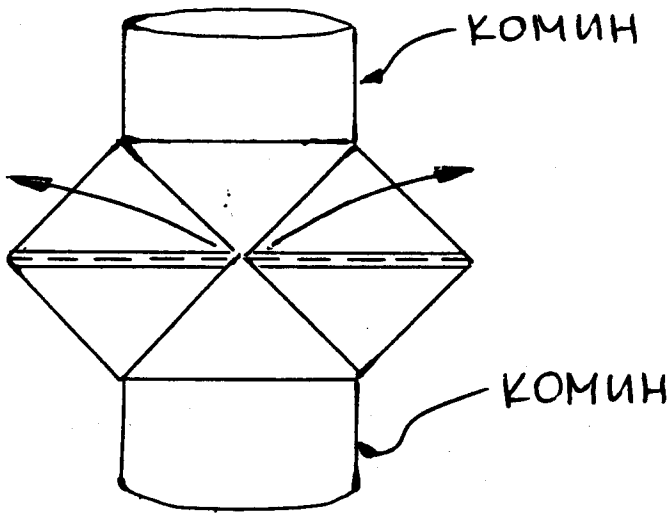

ЗІГНУТИ ЧЕРЕЗ
ПОЛОВИНУ (ПО ПЕРЕРИ-
ВАНІЙ ЛІНІЇ) ВІДЧИНЯЮЧИ
ЗА СТІЛКАМИ ДВА
КВАДРАТИКИ

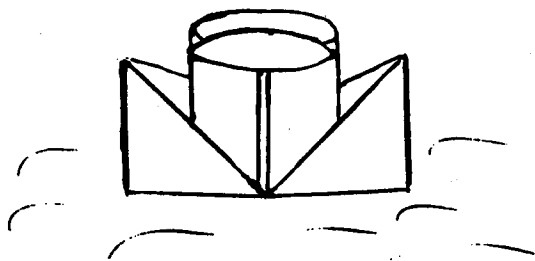

ГОТОВИЙ КОРАБЛИК

КОРАБЛИК

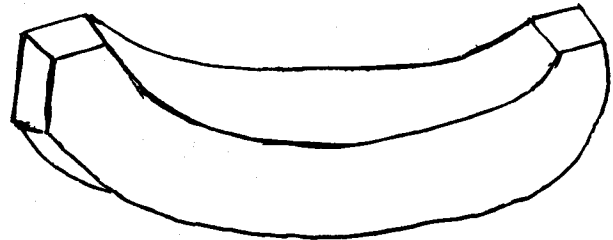
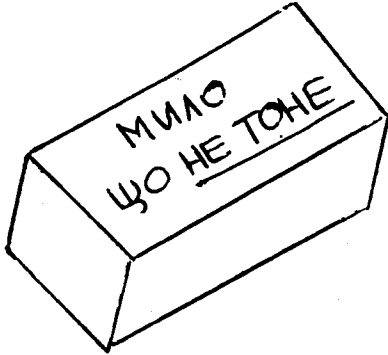

КОРАБЛИК ВИРІЗАНИЙ З МИЛА

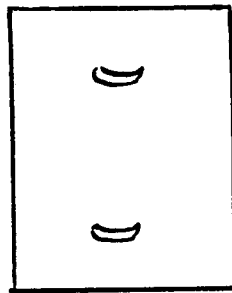

ВІТРИЛО
З
ПАПЕРУ

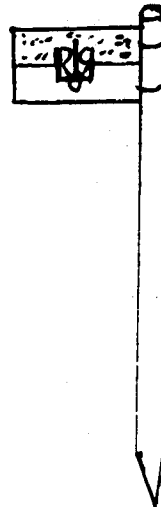

ЩОГЛА
З
ПРАПОРОМ

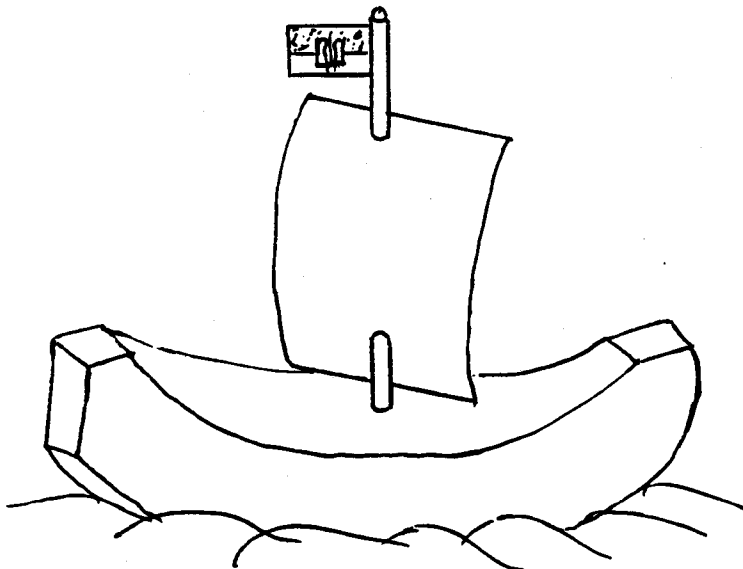

ГОТОВИЙ КОРАБЛИК

КОРАБЛИКИ

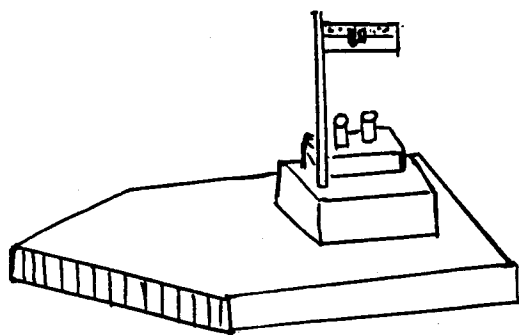

ВАНТАЖНИЙ

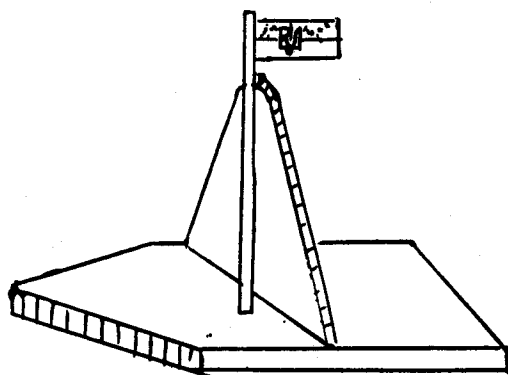

ВІТРИЛЬНИК

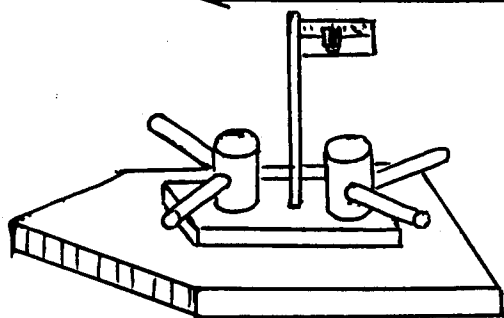

ВОЕННИЙ

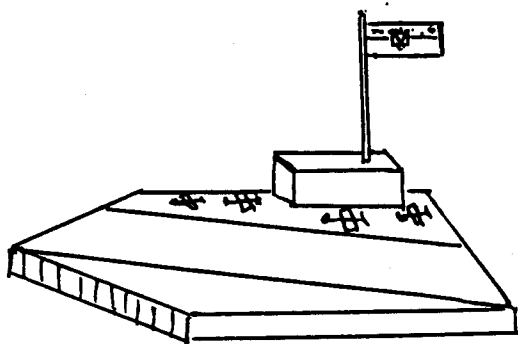

ЛІТАКОНОСЕЦЬ

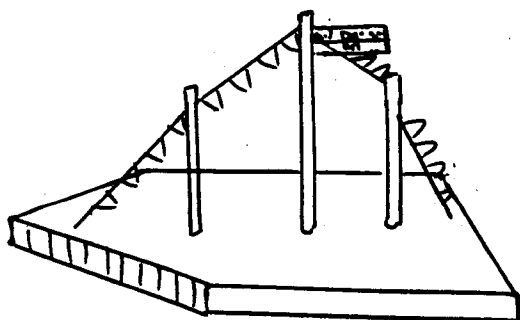

ПАСАЖИРНИЙ

ЧОВНИКИ

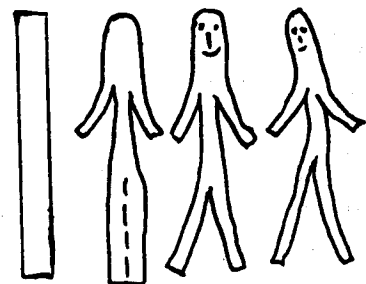
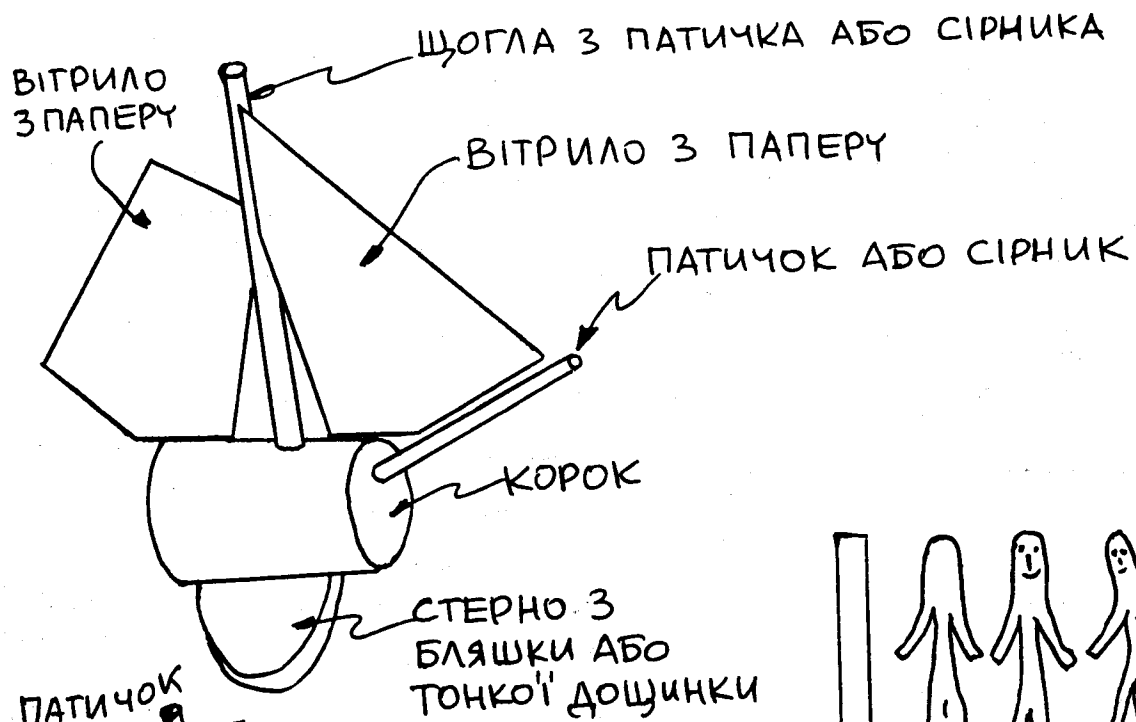

ЛЮДИНА З ПАСОЧКА ПАПЕРУ АБО КАРТОНУ



КОРАБЕЛЬ



ДІРКА ДЛЯ
М҃МКИ ВІД
ПРОПЕЛЕРА

НЕР҃ХОМЕ СТЕРНО

ПРОПЕЛЕР

ПРЯМОК҃ТНУ БЛЯШКУ ⓐ
ВИТЯТИ ЯК НА — ⓑ
ТА ЗІГН҃ТИ ЯК НА — ⓒ
ДЛЯ ПРОПЕЛЕРА ПОТРІБНО
2 БЛЯШКИ

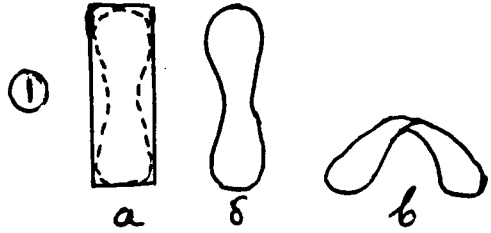

НИТКА
АБО
ШН҃РОК

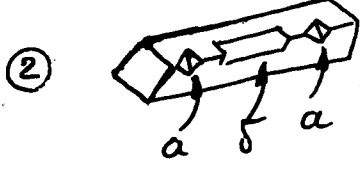

ЧОТИРОК҃ТНИЙ ПАТИЧОК

√ ІЗ ВИРІЗАНИМИ ЗАГЛУБЛЕННЯМИ ⓐ
ДЛЯ НИТКИ ЧИ ШН҃РОЧКА
√ ДЛЯ БЛЯШКИ-КРИЛ ПРОПЕЛЕРА ⓑ

ДЛЯ ПРОПЕЛЕРА
ПОТРІБНО 4
ПАТИЧКИ ⓐ

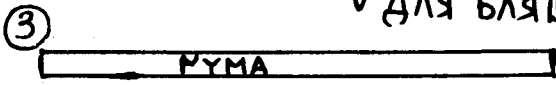

ЩОБ КОРАБЕЛЬ ПЛИВ
ТРЕБА КР҃ТИТИ
ПРОПЕЛЕР СКР҃Ч҃ЮЧИ
М҃МУ

ГОТОВИЙ
КОРАБЕЛЬ

М҃МА ВІД
ПРОПЕЛЕРА ПРИ
НАКЛАДАННІ
ПРОПЕЛЕРА М҃СИТЬ
Б҃ТИ НАТЯГНЕНА

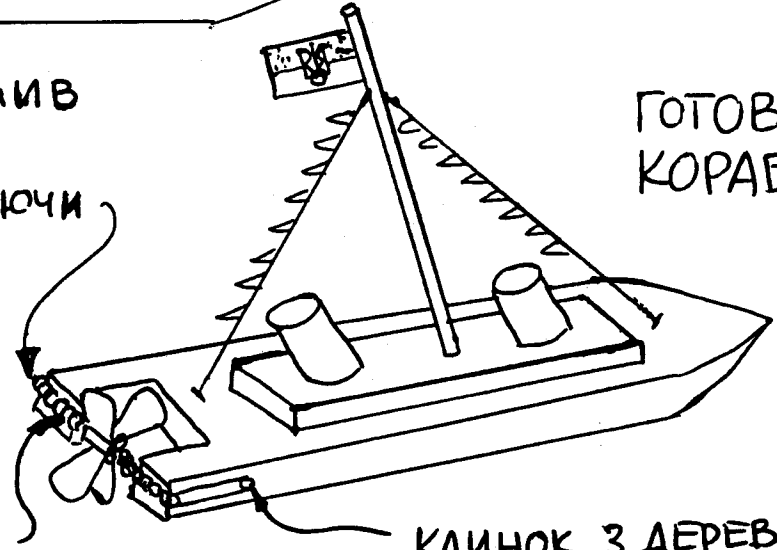

КЛИНОК З ДЕРЕВА, ЩО
ЩІЛЬНО ВХОДИТЬ В ДІРКУ
ПРИДЕРЖ҃ЮЧИ М҃МУ

ПРОПЕЛЕР

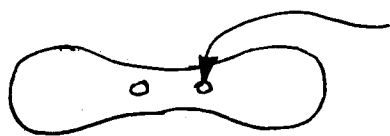

(2) ДІРКИ

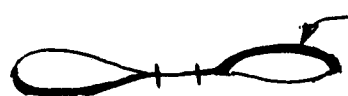

(2) КРИЛА
ЗІГНЕНІ
В ПРОТИЛЕЖНІ
СТОРОНИ

ПРОПЕЛЕР З БЛЯШКИ
АБО ГРІБОГО ГНУЧКОГО
КАРТОНУ

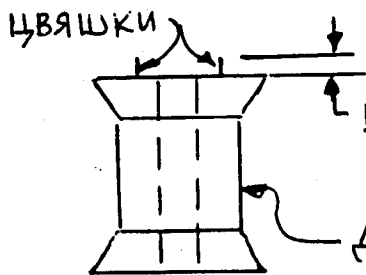

ВИСОТА, ЩОБ ТІЛЬКИ ЗАЧЕПИТИ
ПРОПЕЛЕРА

ДЕРЕВ'ЯНА ШПУЛЬКА З НИТОК



ПАТИЧОК АБО ОЛІВЕЦЬ, ЩО
МУСИТЬ СВОБІДНО ОБЕРТАТИСЬ
В ДІРЦІ ШПУЛЬКИ

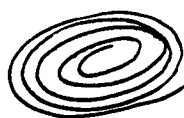

ТОНКИЙ ШНУРОК АБО
ГРУБА НИТКА



ГОТОВИЙ
ПРОПЕЛЕР

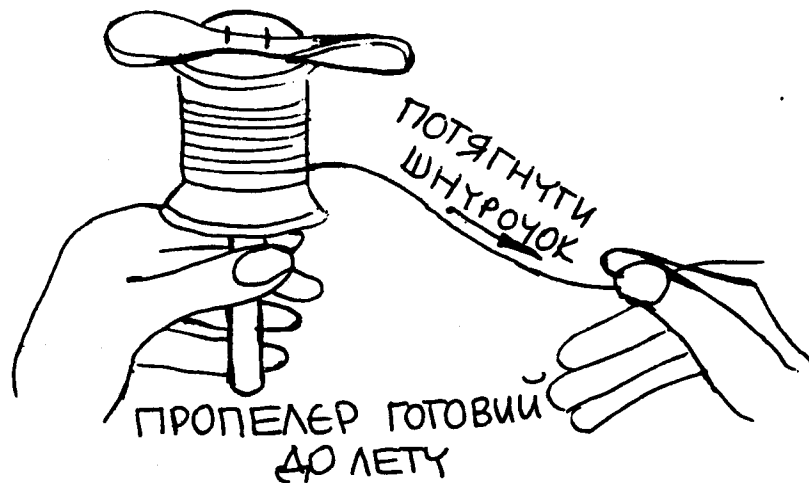

ЛІТАК

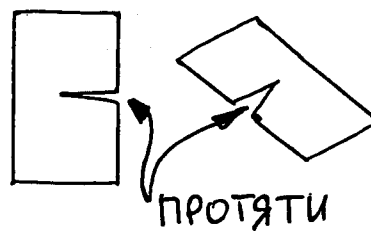
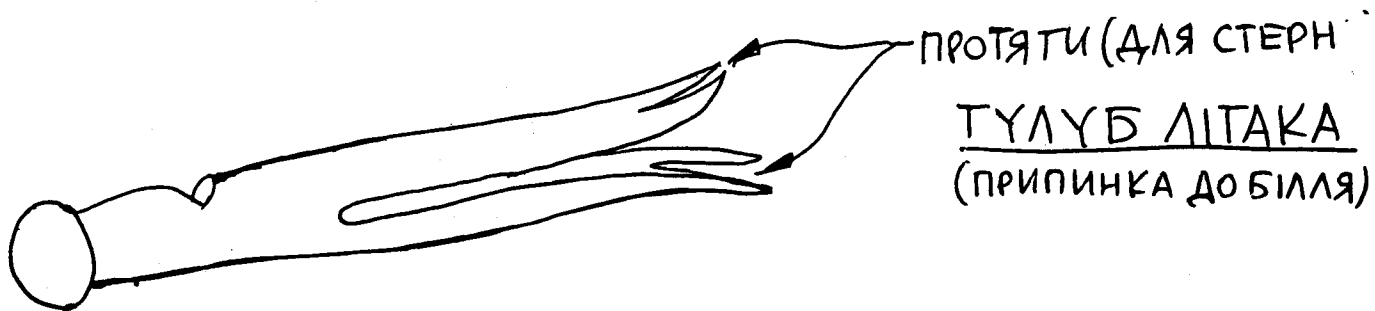

З КУСКИ ПАПЕРУ

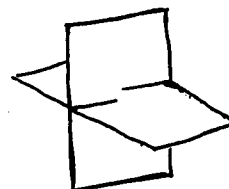

СТЕРНО ЛІТАКА

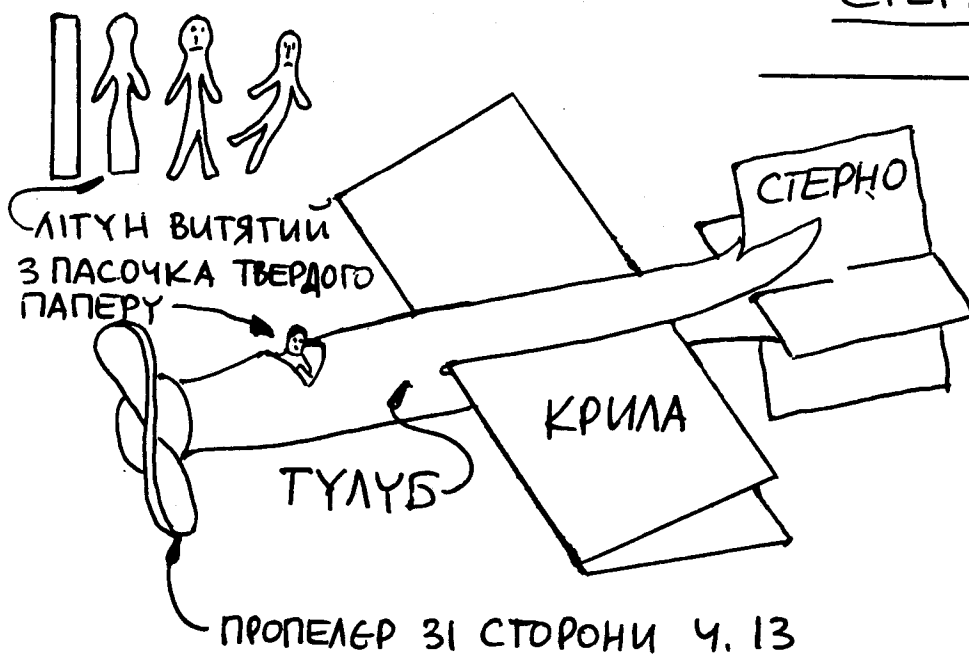

ЛІТАК



"ТУЛУБ"

(ПРИПИНКА ДО БІЛЛЯ)

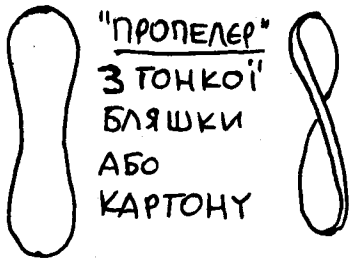

"ПРОПЕЛЕР"
З ТОНКОЇ
БЛЯШКИ
АБО
КАРТОНУ

ЗІГЧЕНИЙ
ПРОПЕЛЕР
З БЛЯШКИ

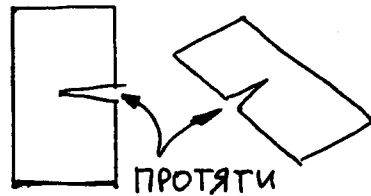

(2) КІСКИ
ПАПЕРУ

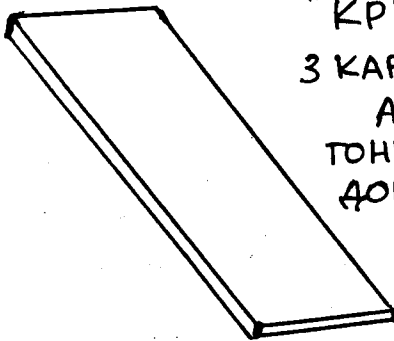

"КРИЛА"
З КАРТОНУ
АБО
ТОНКОЇ
ДОЩИНКИ

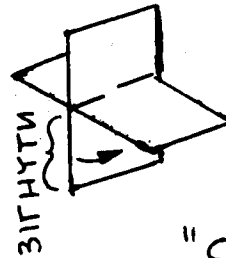

ЗЛУЧИВШИ ДВА
КІСКИ РАЗОМ,
ЗІГНУТИ
ДОЛІШНЮ ЧЕТВЕРТИНУ
ВГОРУ (ЗА СТІЛКОЮ)

"СТЕРНО"



НОВАКИ І НОВАЧКИ (ВИТИНАНКИ З ПАПЕРУ)

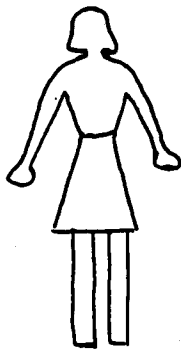

ЗІГНУТИ
ПАПІР І
НАРИСУВАТИ
НОВАЧКУ
(СПЕРЕРИВАНА ЛІНІЯ)

ВИТЯГА
НОВАЧКА



ЗІГНУТА

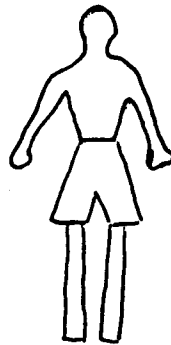

ЗІГНУТИ
ПАПІР І
НАРИСУВАТИ
НОВАКА
(СПЕРЕРИВАНА
ЛІНІЯ)

ВИТЯГТИЙ
НОВАК



ЗІГНУТИЙ

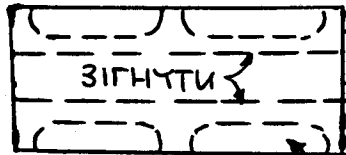

ВИТЯГТИ

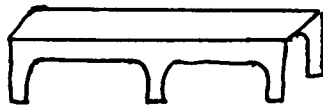

ЯК ВИТЯГТИ Й ЗІГНУТИ
БУДЕ ЛАВКА

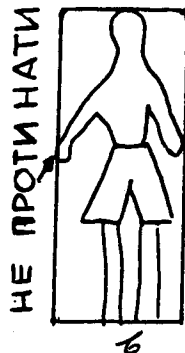
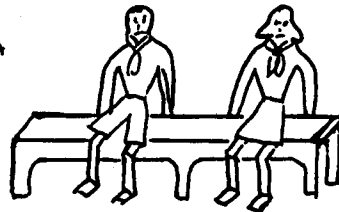

НЕ ПРОТИНАТИ

б

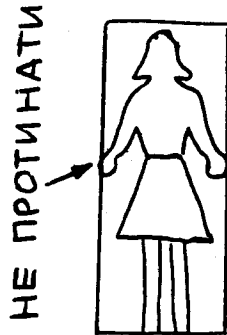

НЕ ПРОТИНАТИ

а

НЕ ПРОТИНАТИ

ⓐ ⓑ ПАСОЧОК ПАПЕРУ
ЗІГНУТИ В ГАРМОНІЙК
І НАРИСУВАТИ
НОВАКА, НОВАЧКУ
ⓑ ⓐ НЕ ПРОТИНАТИ
В ЗАЗНАЧЕНИХ
МІСЦЯХ

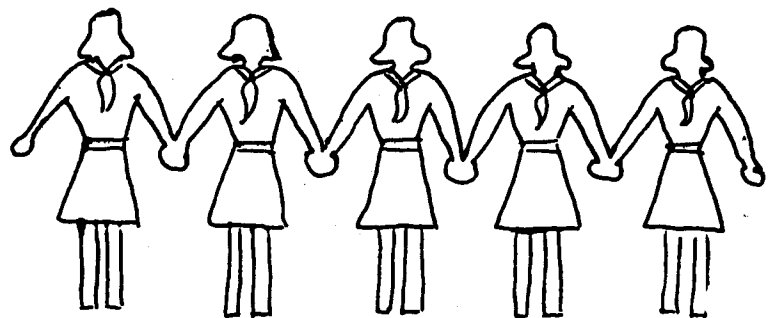
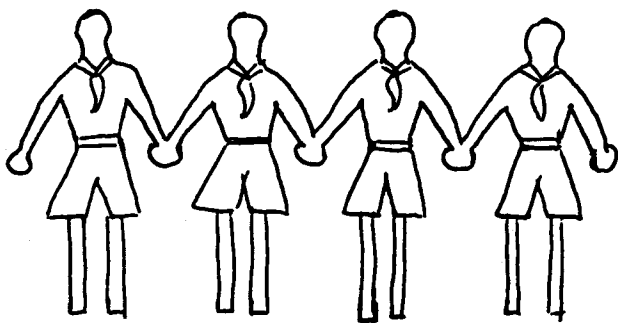

ЯК ВИТЯГТИ НОВАКІВ І НОВАЧОК ТА РОЗЛОЖИТИ, БУДЕ ТАКЕ

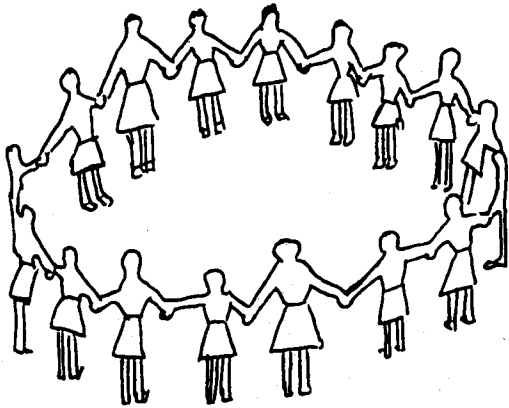

НОВАЧКИ В КРУЗІ

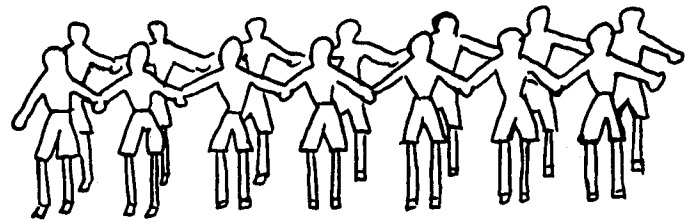

НОВАКИ В ДВОЛАВІ



ЗМАГ В БІГУ

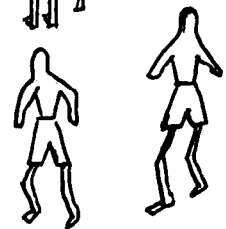
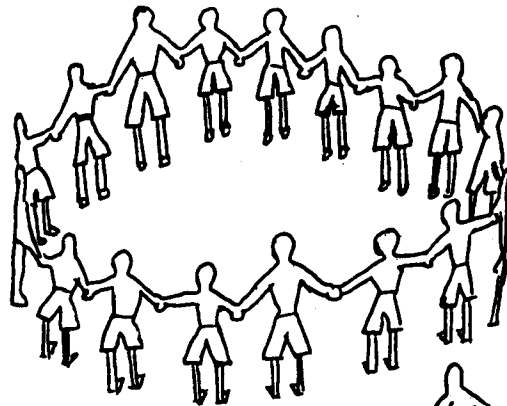

ГРА "КОТИК І МИШКА"

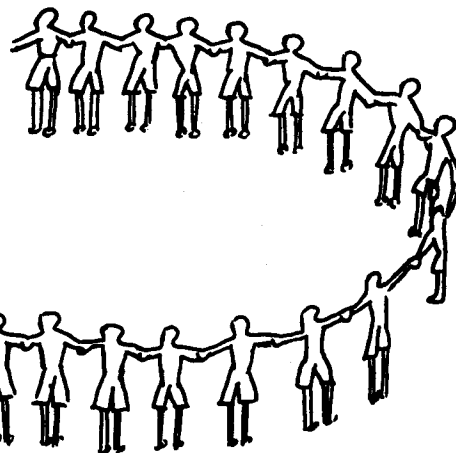
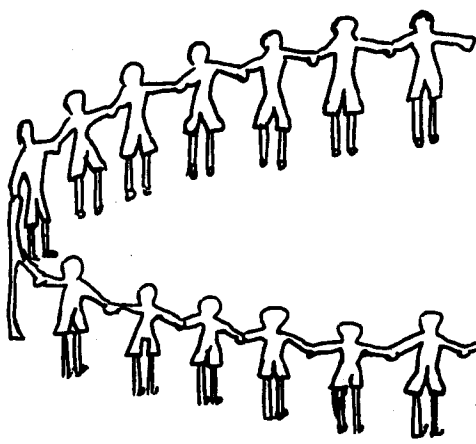

ЗБІРКА БІЛЯ ЩОГЛИ



ПРИКЛЕЇТИ
ДЕРЕВО.

НОВАЧКИ НА ПОЛЯНІ

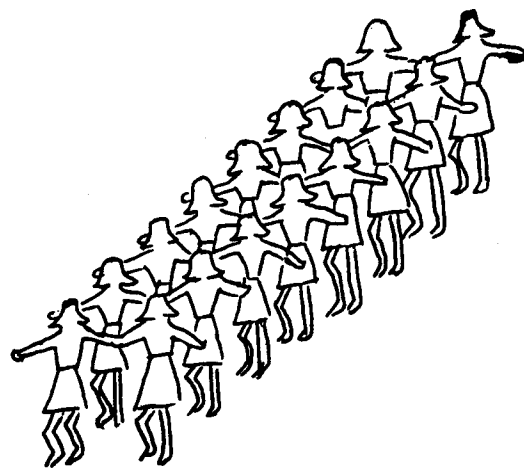

НОВАЧКИ ТАНЦЮЮТЬ

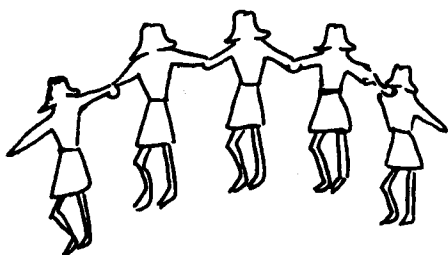

НОВАЧКИ ТАНЦЮЮТЬ

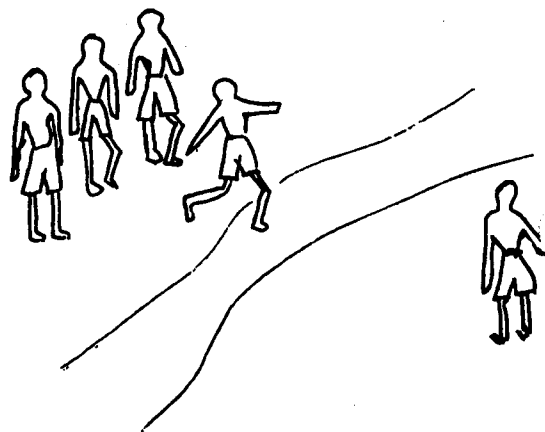

НОВАК СКАЧЕ ЧЕРЕЗ ПОТІМОК

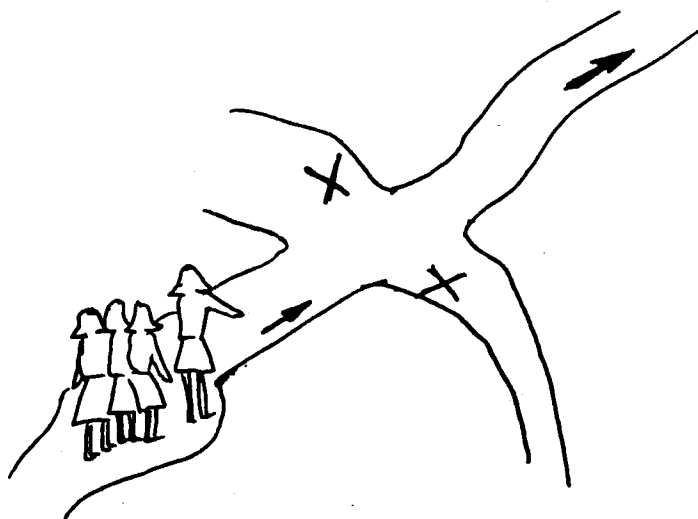

НОВАЧКИ ІДУТЬ ЗА ЗНАКАМИ

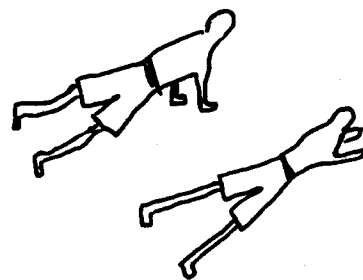

НОВАКИ ПОВЗУТЬ

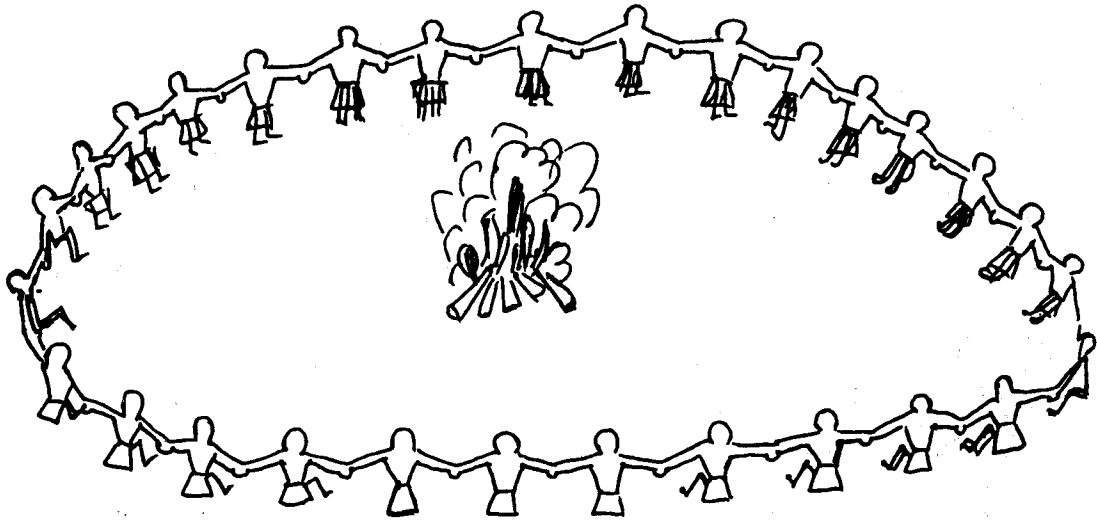

НОВАКИ БІЛЯ ВОГНИКА

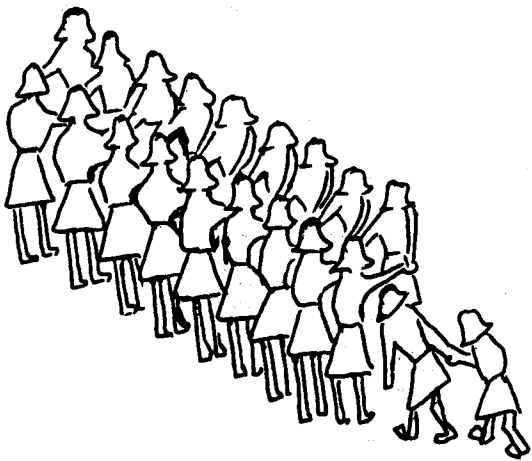

НОВАЧКИ ВИВОДЯТЬ ГАГІЛКИ

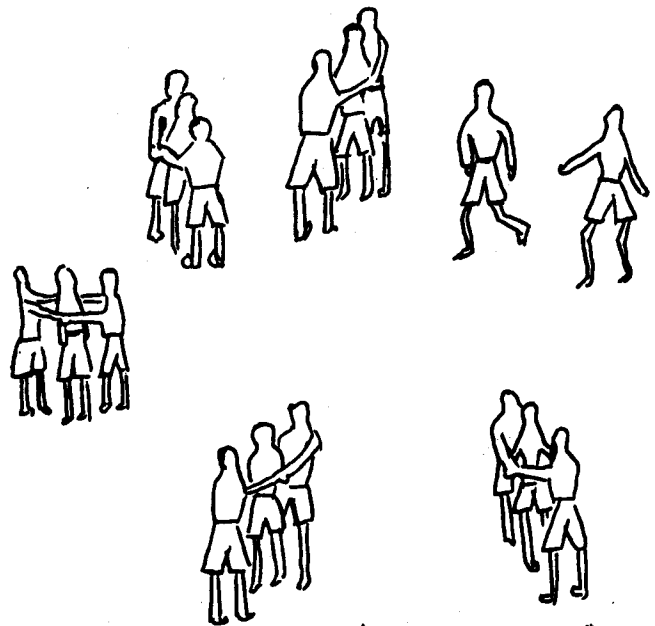

ГРА "КУТОЧКИ"



ГРА МЯЧЕМ

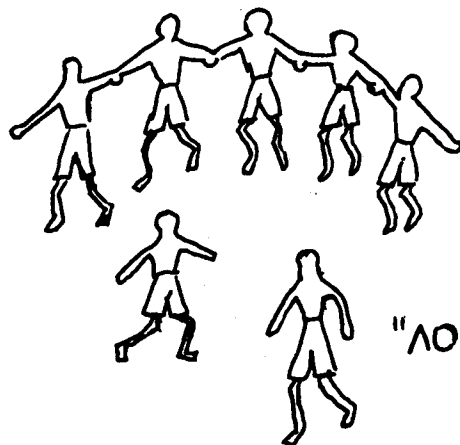

ГРА
"ЛОВЛЯ РИБ"

НОВАК

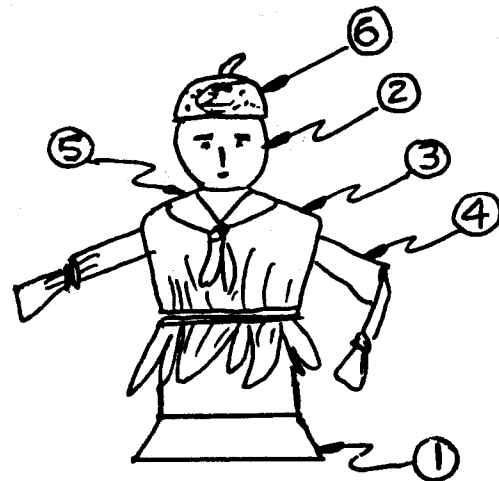
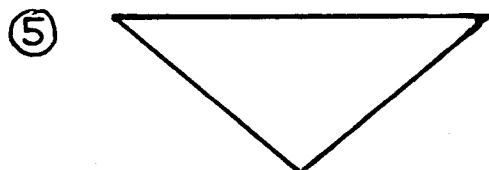
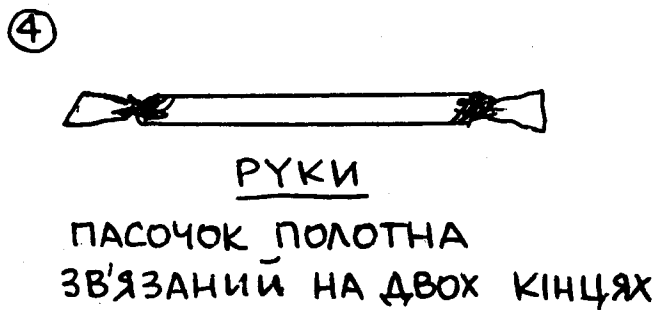
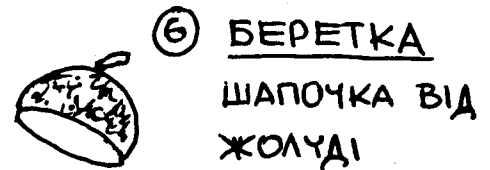
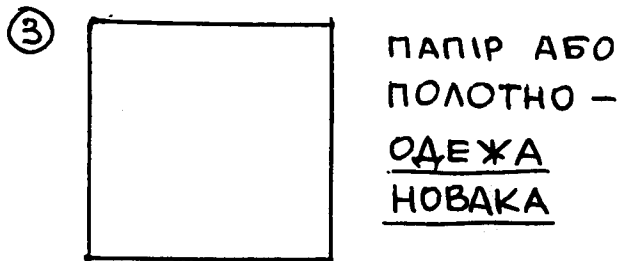
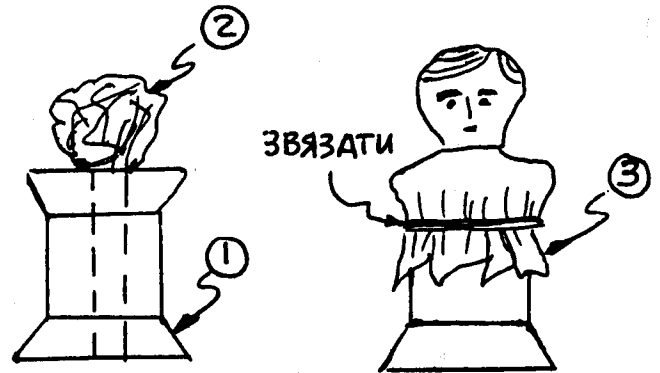
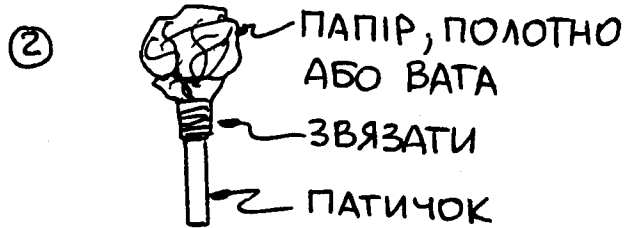
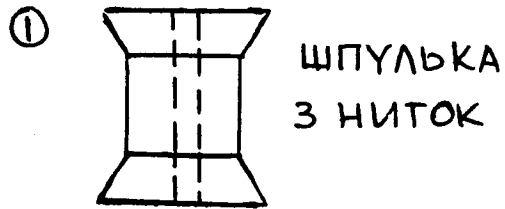

ГОТОВИЙ НОВАК

НОВАЧКА

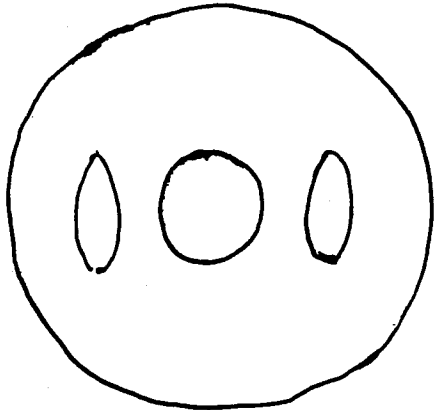

ОДЕЖА НОВАЧКИ
ПАПІР АБО ПОЛОТНО

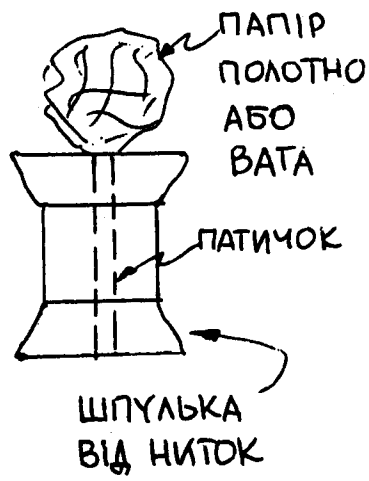

ВОЛОССЯ
НИТКИ



БЕРЕТКА
ШАПОЧКА ВІД
ЖОЛУДІ

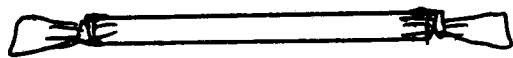

РУКИ
ПАСОЧОК ПОЛОТНА ЗВ'ЯЗАНИЙ
НА ДВОХ КІНЦЯХ

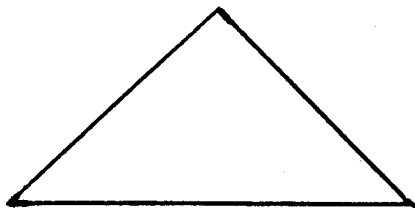

НОВАЦЬКА ХУСТИНА



ГОТОВА НОВАЧКА

ЗВІРЯТА З "СОЛОМ'ЯНИХ ГОРШКІВ" (PEANUT)

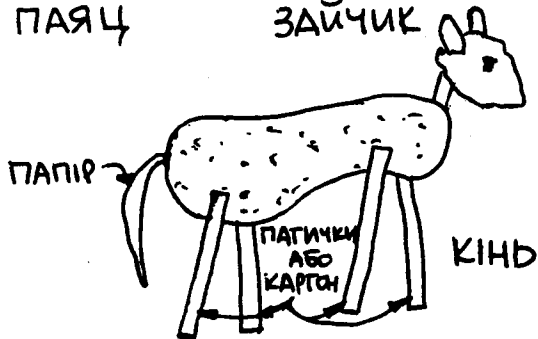
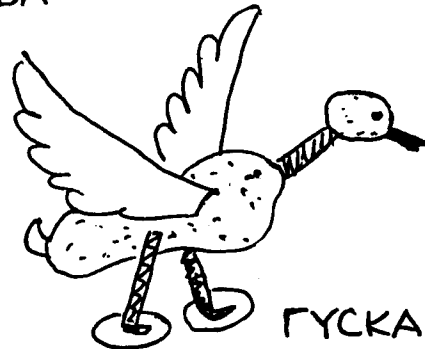
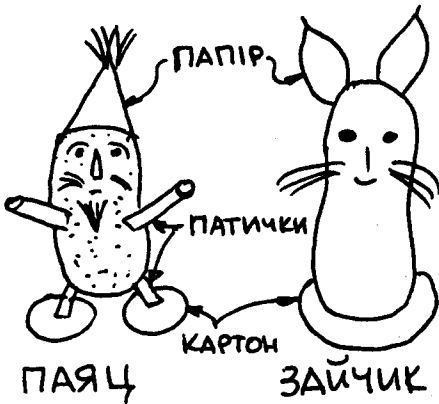
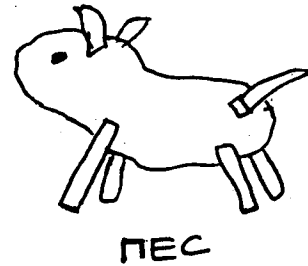
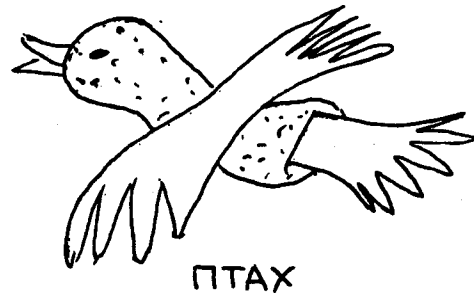
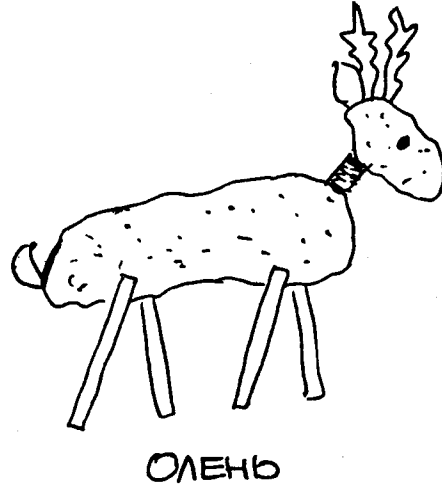

ДОМАШНІ ПРИКРАСИ, ІГРАШКИ, ДАРУНКИ, ПРИКРАСИ НА ЯЛИНКУ

ЗАВВАГА:

ЩІТОЧКА ВІД (ЧИЩЕННЯ) ФАЙКИ
КАРТОН ЧИ ПАТИЧКИ
ПРИКЛЕБНІ ДО ЛУШПИНИ

РІЙ НОВАКІВ

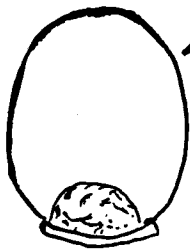

В ЛУШПИНІ З ЯЙЦЯ Є ТЯГАРЕЦЬ - СВИЧКА АБО ПЛЯСТИЛІНА ВЛОЖЕНА ЧЕРЕЗ ДІРКУ. ТЯГАРЕЦЬ ПРИКЛЕЄНИЙ ДО ПАПЕРУ А ПАПІР ДО ЛУШПИНИ. З ТЯГАРЦЕМ ЛУШПИНА СТОЯТИМЕ ВЕРТИКАЛЬНО.



ВОЛОССЯ З ВАТИ



ПАСОЧОК ПАПЕРУ ЗІГНЕНИЙ В КІНЦІ Є НОГАМИ. ДЛЯ ЛУШПИНИ З ТЯГАРЦЕМ НІГ НЕ ПОТРІБНО.

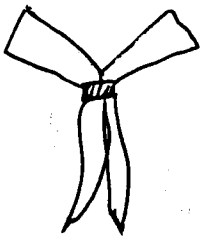

НОВАЦЬКА ХУСТИНА ВИТЯТА З ПАПЕРУ



ЛУШПИНА З НІЖКАМИ

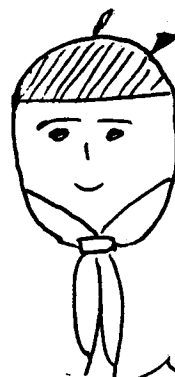

НАМАЛЬОВАНА БЕРЕТКА

ЛУШПИНА З ТЯГАРЦЕМ

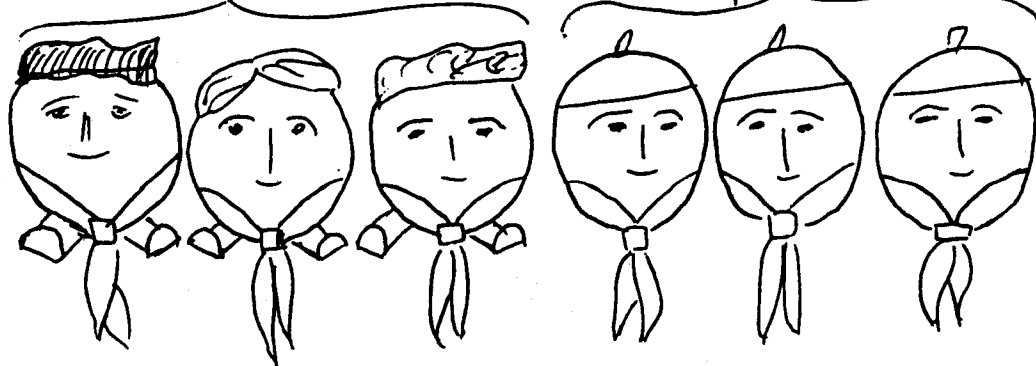

ПРИКРАСИ З ЛУШПИНИ ВІД ЯЙЦЯ

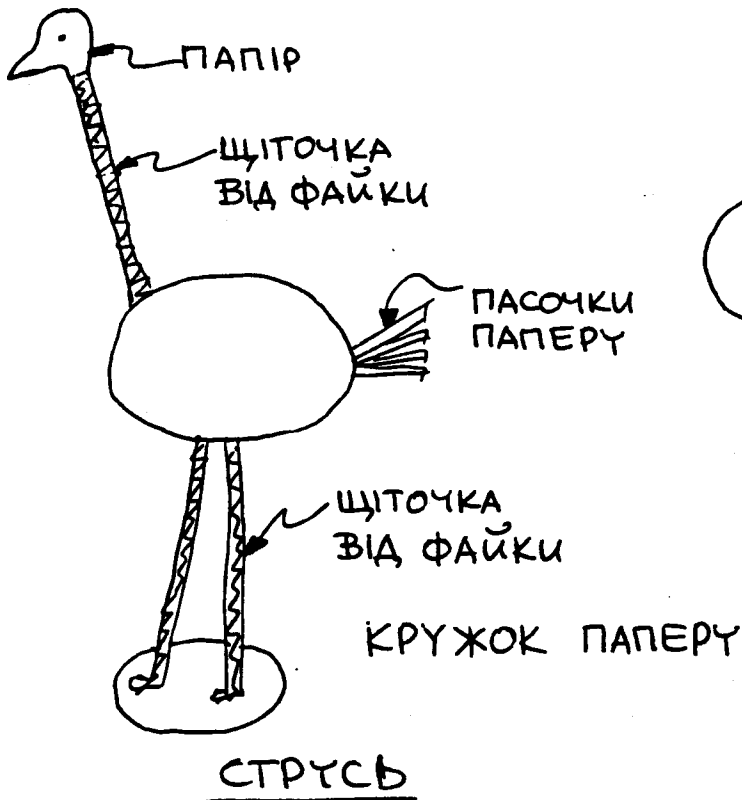
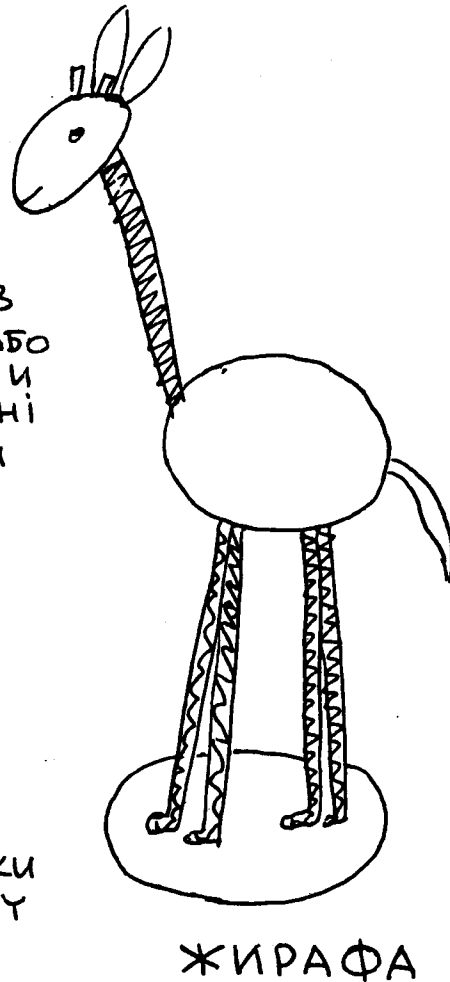
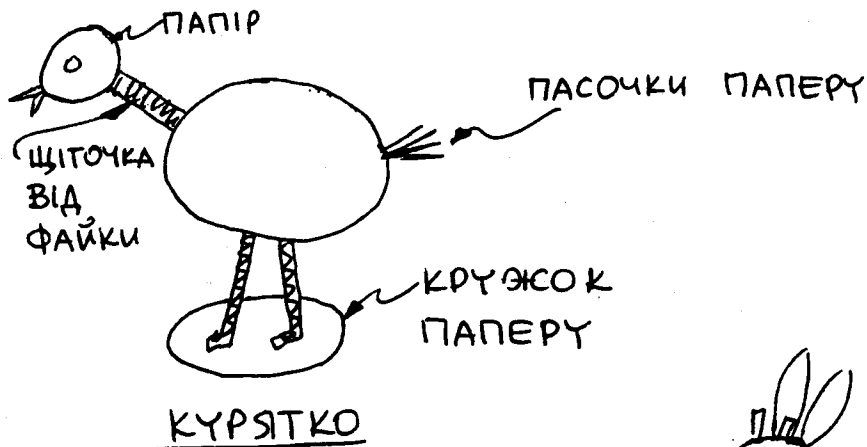

ЗАВВАГА:

ЩІТОЧКА ВІД ЧИЩЕННЯ
ФАЙКИ ТА ПАПІР
Є ПРИКЛЕШНІ ДО
ЛУШПИНИ

КАЧКА Й КАЧЕНЯТА З ОВАЛЬНИХ КАМІНЬЧИКІВ



ГОЛОВА
КАЧКИ

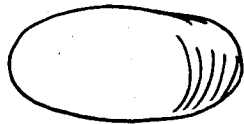

ТІЛО
КАЧКИ

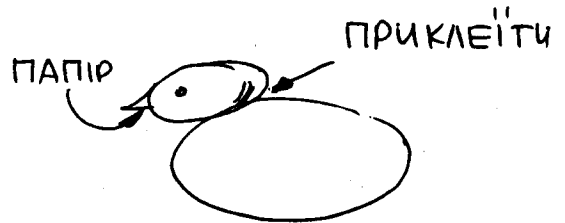

ГОТОВА КАЧКА



ГОЛОВА
КАЧЕНЯТИ



ТІЛО
КАЧЕНЯТИ



ГОТОВЕ КАЧЕНЯ

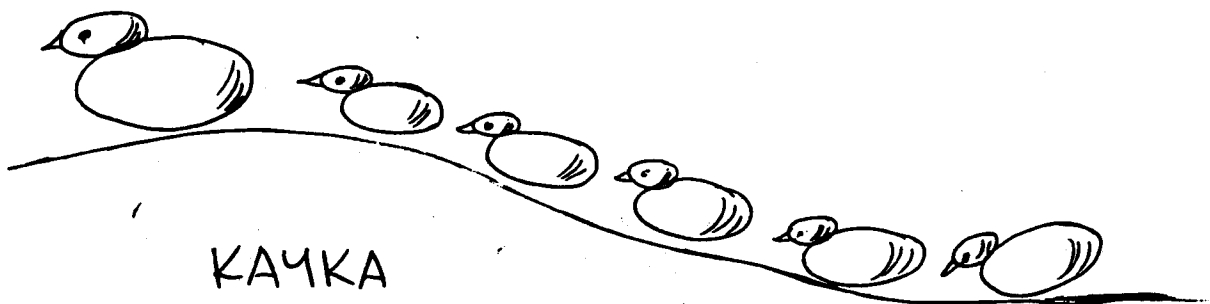

КАЧКА
З КАЧЕНАТАМИ ПЛИВУТЬ

ІГРАШКИ-ПРИКРАСИ

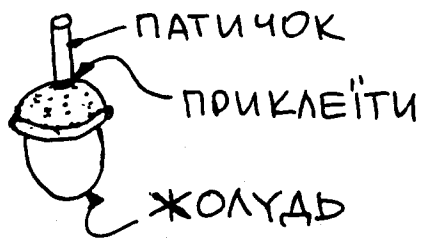

ФУРКАЛЬЦЕ



ПАЯЦ

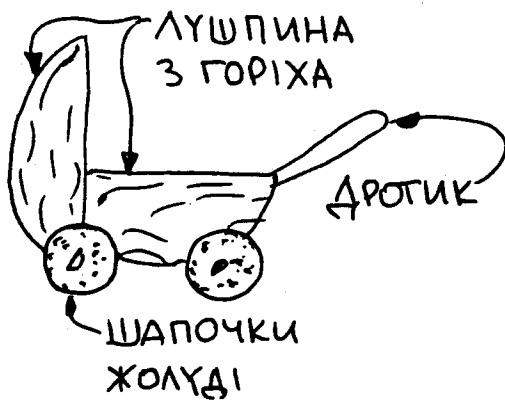

ВІЗОЧОК



ГРИБИ



ЧЕРЕПАХА

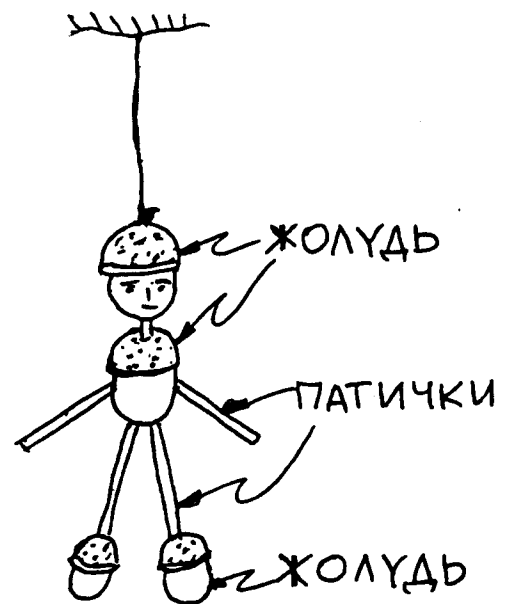

ПАЯЦ

ДЛЯ ПРИКРАСИ-ВЖИТКУ

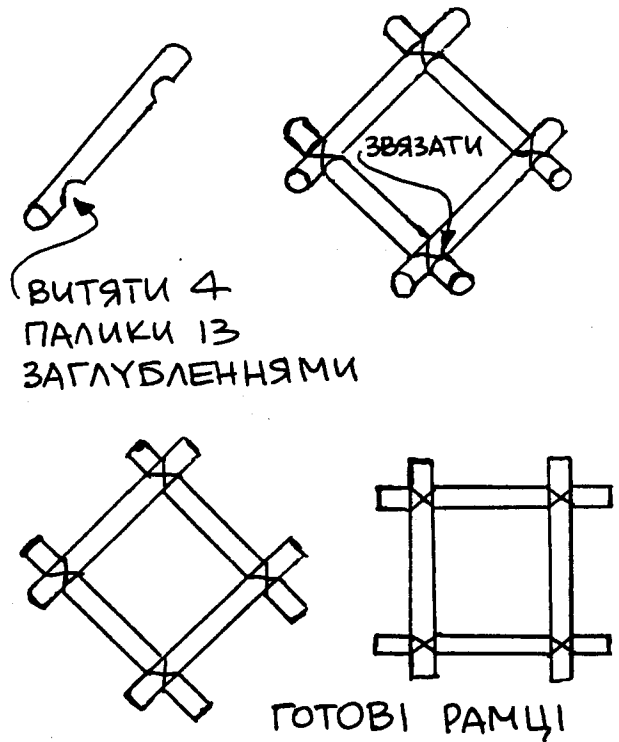

АКВАРІУМ (В ПОВІТРІ)

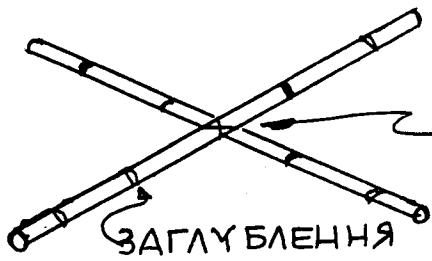

ДВА ТОНКІ ПАТИЧКИ ЗВ'ЯЗАТИ
РАЗОМ НА ПЕРЕХРЕСТІ.
ПЕРЕХРЕСТЯ МУСИТЬ БУТИ
ЦЕНТРОМ РІВНОВАГИ.



ВИТЯТИ
РИБКИ

НАНИЗАТИ
РИБКИ НА НИТКУ

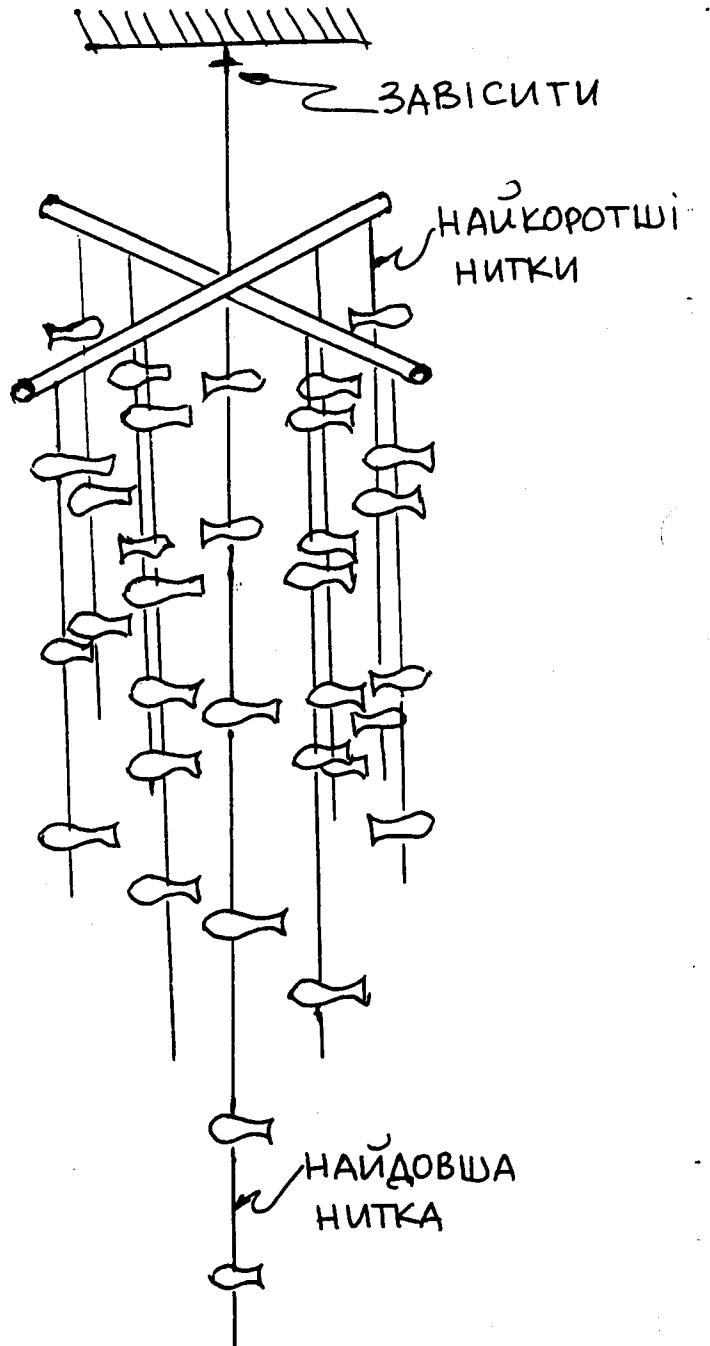
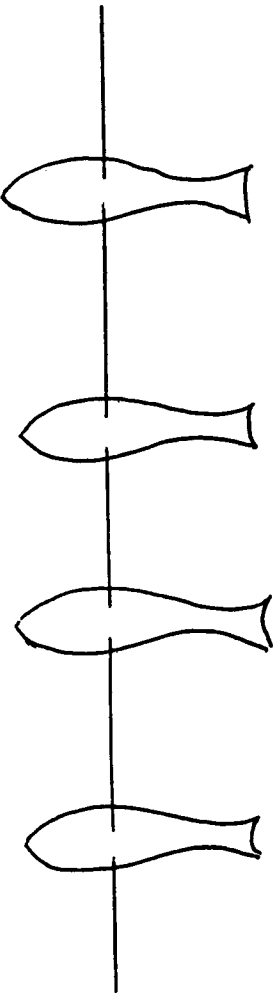

ВАЗОНОК ДОБРИХ ВЧИНКІВ

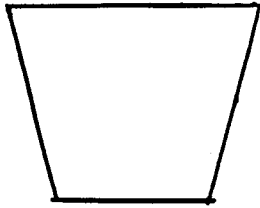

① ПАПІР АБО КАРТОНІК
ФОРМИ ВАЗОНКА – МАЛИЙ

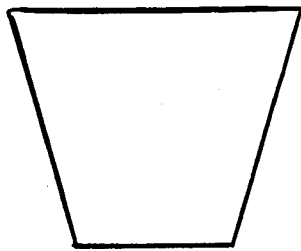

② ПАПІР
АБО КАРТОНІК
ФОРМИ ВАЗОНКА
БІЛЬШИЙ

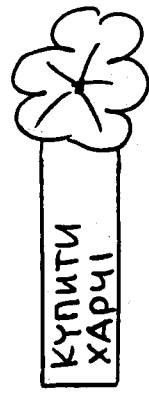
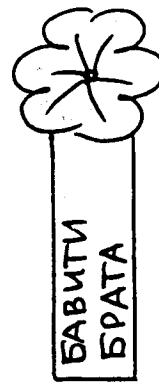
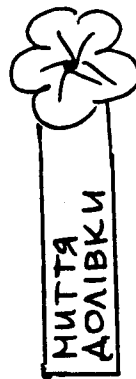
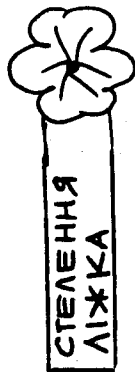
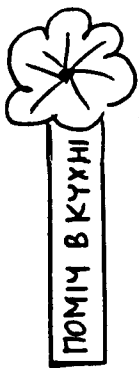
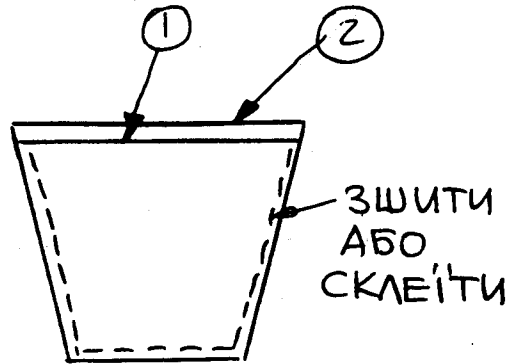

КВІТИ З РІЗНИМИ ДОБРИМИ ВЧИНКАМИ

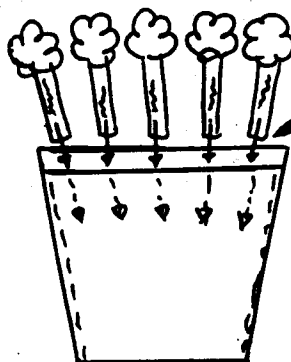

ВСТРОМИТИ
ЗА СТІЛКАМИ

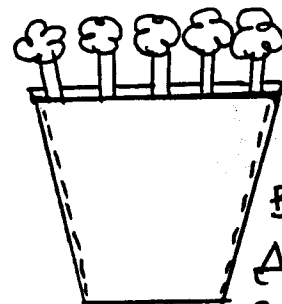

ГОТОВИЙ
ВАЗОНОК
ДОБРИХ
ВЧИНКІВ

ВАЗОНОК

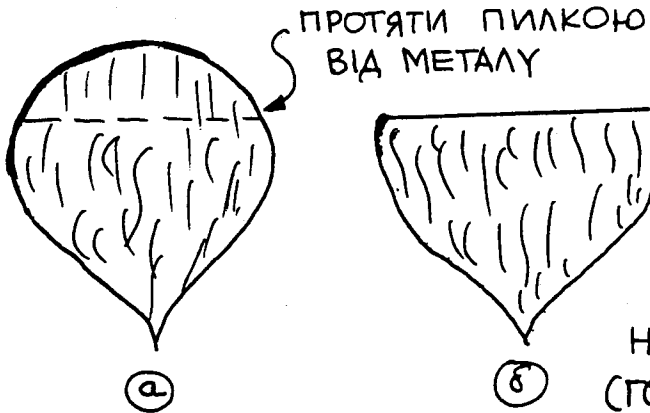

ⓐ В КОКОСОВОМУ ГОРІСІ
ЗРОБИТИ 2 ДІРКИ (В ГОРІШНІЙ
ЧАСТИНІ) ТА ВИЛЛЯТИ
РІДИНУ - "КОКОСОВЕ МОЛОКО";

ПРОТЯВШИ ПИЛКОЮ ЯК ВКАЗАНО
НА РИСУНКУ, ВІДОКРЕМИТИ ОВОЧ
(ГОРІХ БІЛОЇ КРАСКИ) ВІД ВНУТРІШ-
НІХ СТІНОК ЛУШПИНИ ВЖИВАЮЧИ
КІНЦЯ ТВЕРДОГО НОЖА

ⓑ ГОТОВА ЛУШПИНА

ПЕРШИЙ ТИП НІЖОК

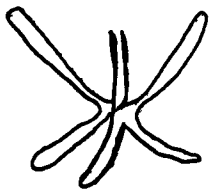

ⓑ₁

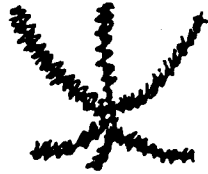

Ⓩ₁

ДРУГИЙ ТИП НІЖОК

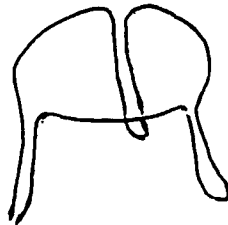

ⓑ₂

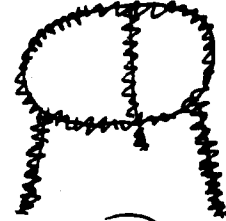

Ⓩ₂

ⓑ₁ ⓑ₂ ДРІТ ЗІГНЕНИЙ У ФОРМУ НІЖОК

Ⓩ₁ Ⓩ₂ ДРІТ ОБВИНЕНИЙ ГРУБОЮ
НИТКОЮ, ВОЛІЧКОЮ АБО ШНУРКОМ

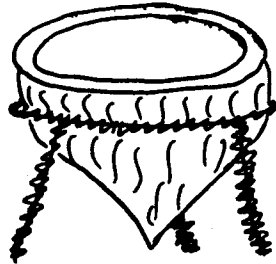
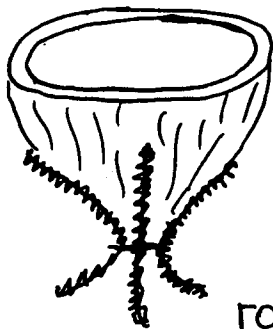

ГОТОВІ ВАЗОНКИ

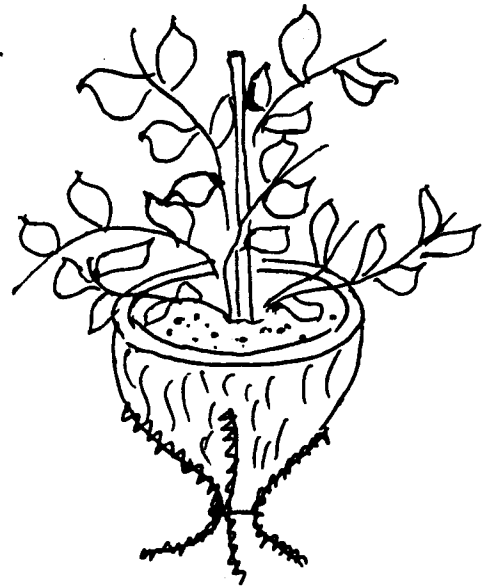

ПОСАДЖЕНА КВІТКА

ФОРМИ ПОЛОТНЯНОЇ ТРЯПКИ ДЛЯ ДЕРЖАННЯ ГАРЯЧОЇ ПОСУДИ

ІЗ КУСКІВ ПОЛОТНА МОЖНА ВШИТИ ТРЯПКУ, ЩО ПРИГОДІТЬСЯ ДОМА

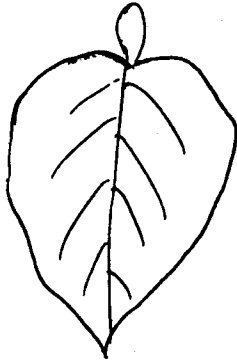

ЛИСТОК
ЯБЛУНІ

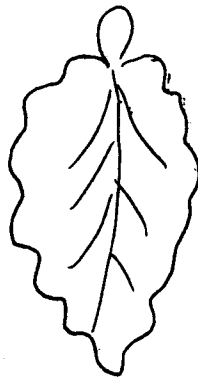

ЛИСТОК
ДУБА

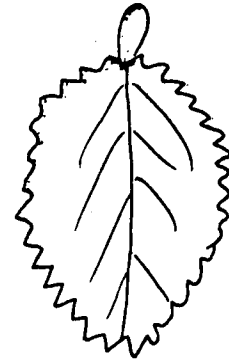

ЛИСТОК
ГРАБА

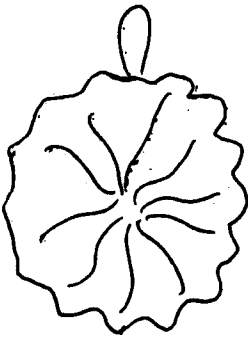

ЗІРКА

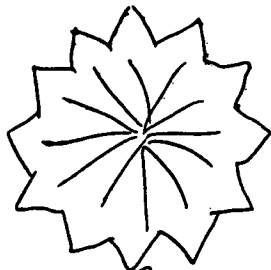

ЗІРКА

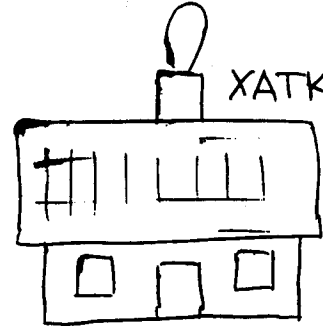

ХАТКА

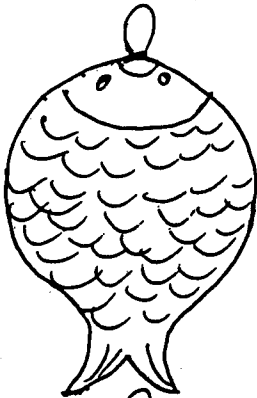

РИБА



ЧЕРЕПАХА

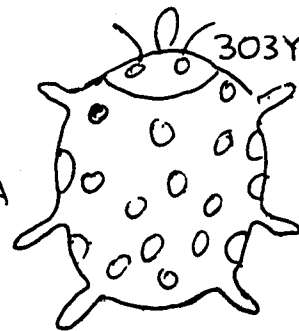

ЗОЗУЛЬКА



ГРУШКА

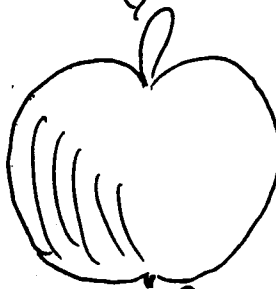

ЯБЛУКО

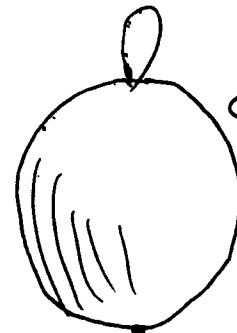

СЛИВКА



ПАЯЦ



ДЕРЕВО

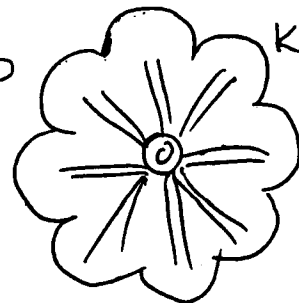

КВІТКА

ДЛЯ МАТЕРІ

ПІДКЛАДКА ПІД ГАРЯЧУ ПОСУДУ
ІЗ ДОШКИ

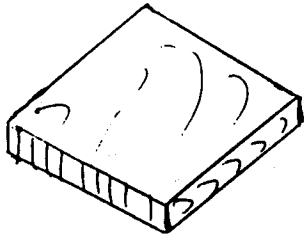

КВАДРАТОВА

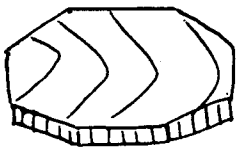

БАГАТОКУТНА

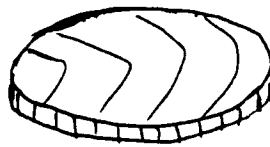

КРУГЛА



ПІДКЛАДКА
ПІД ПОСУДОЮ

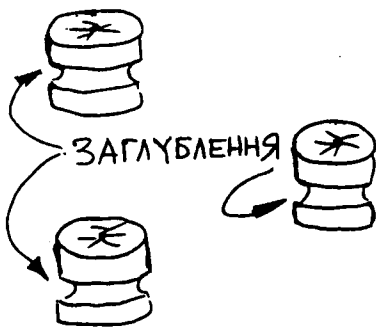

ЗАГЛУБЛЕННЯ

ТРИ ДЕРЕВЯНІ
КРУГЛЯКИ

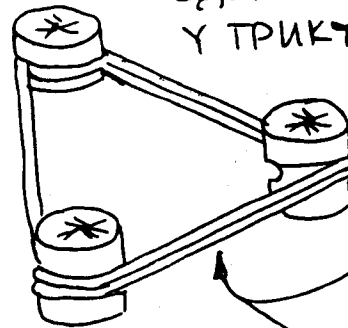

ДРІТ ПОВИНЕН БУТИ
ДОСИТЬ ТВЕРДИЙ, ЩОБ
ВДЕРЖАВ КРУГЛЯКИ
У ТРИКУТНІЙ ФОРМІ !

ОБКРУТИТИ ДРОТОМ
КОЖНИЙ КРУГЛЯК
ЗОКРЕМА А ТАКОЖ
СПОЛУЧИТИ УСІ ТРИ

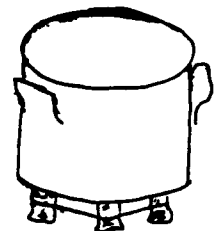

ВИРЯД ОТРОКА

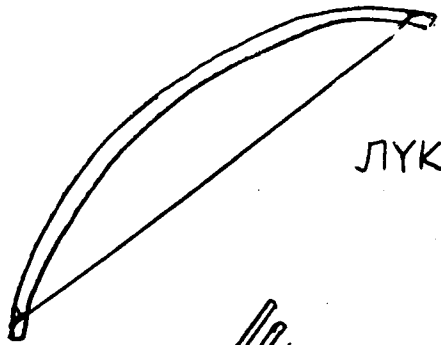

ЛУК

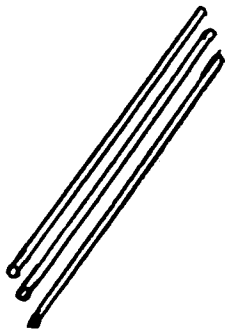

СТРІЛИ

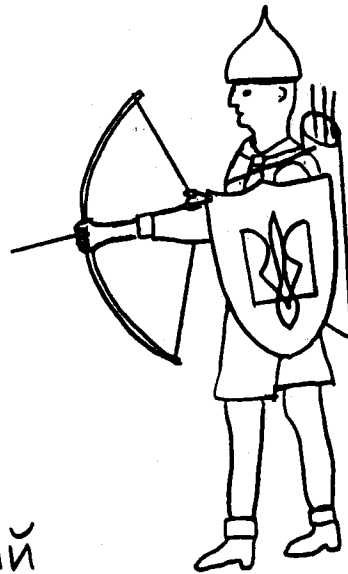

ОТРОК

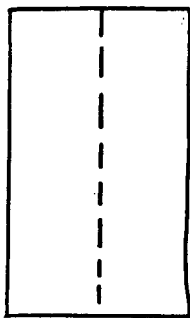

ЗІГНУТИ

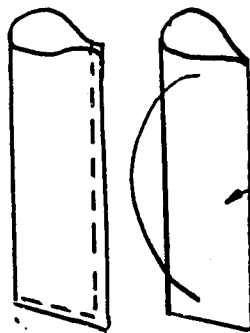

ЗІШИТИ

ГОТОВИЙ
САГАЙДАК
НА СТІЛИ
ІЗ КАРТОНУ

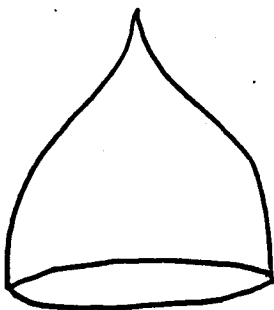

ШОЛОМ ІЗ ПАПЕРУ
ЗБІРНИК МАЙСТРУВАННЯ
Ч. I, СТ. 4

ЩИТ ІЗ КАРТОНУ

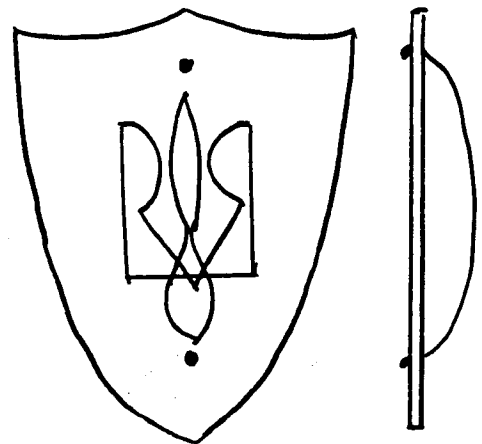

ВХОДОВІ БРАМИ НОВАЦЬКОГО ТАБОРУ
(ІЗ ТОНКИХ ПРҀТІВ)

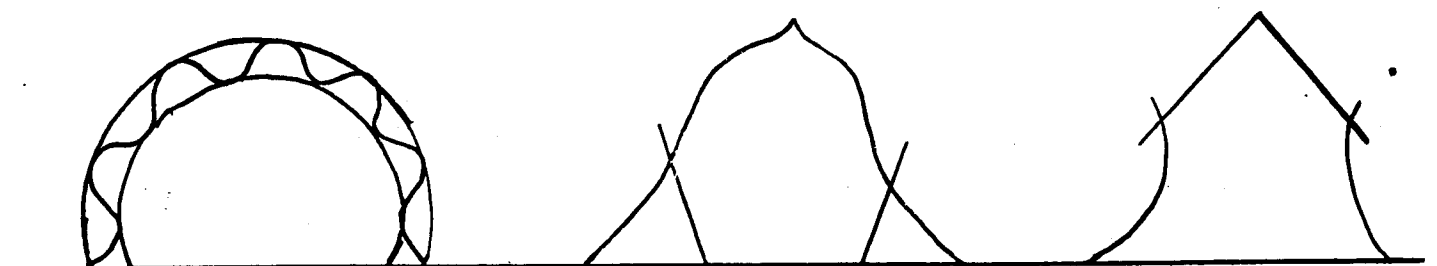
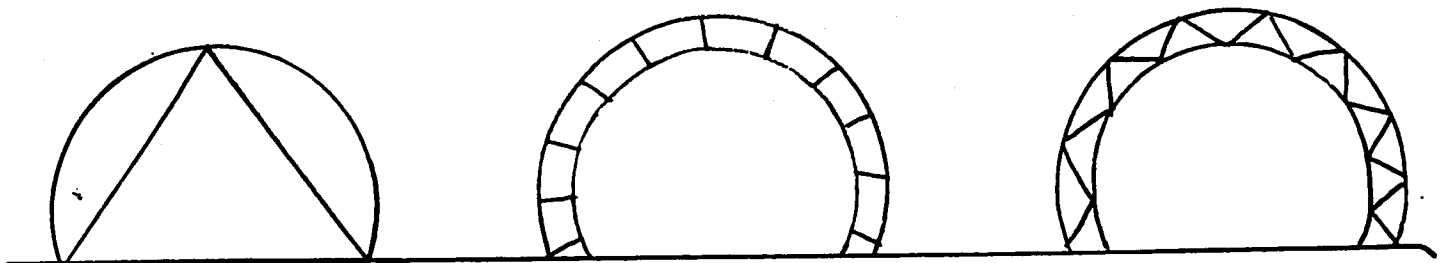
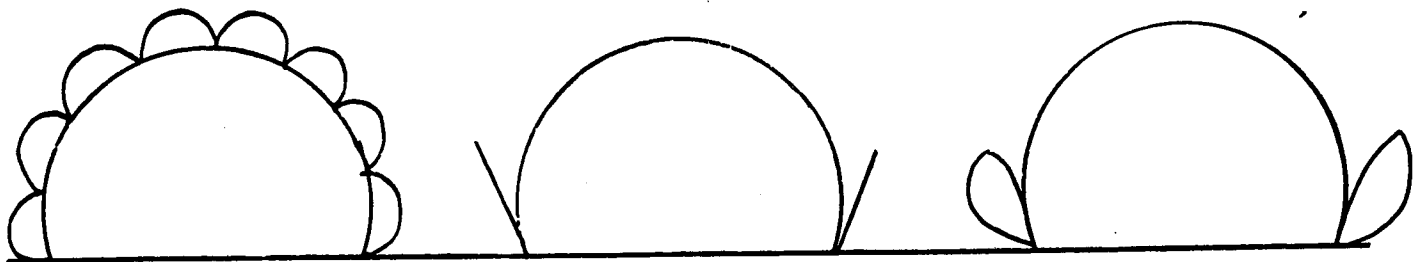
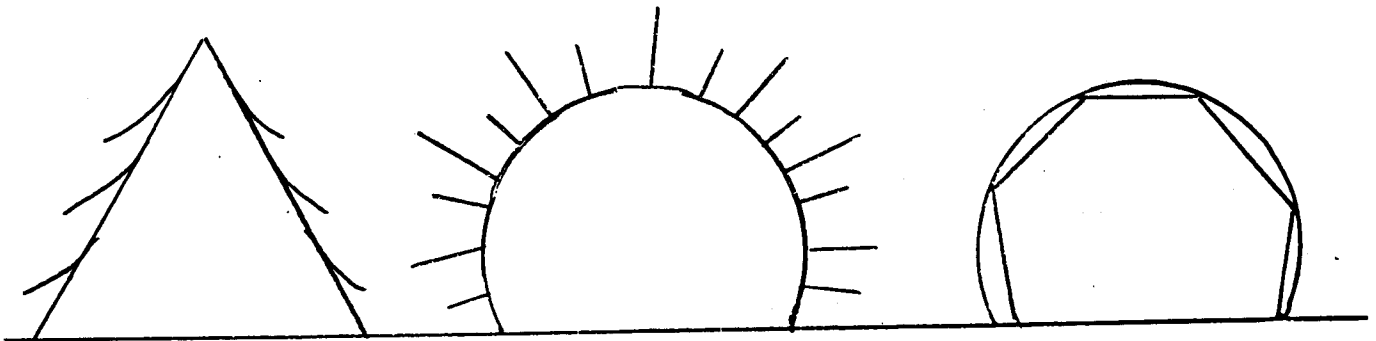
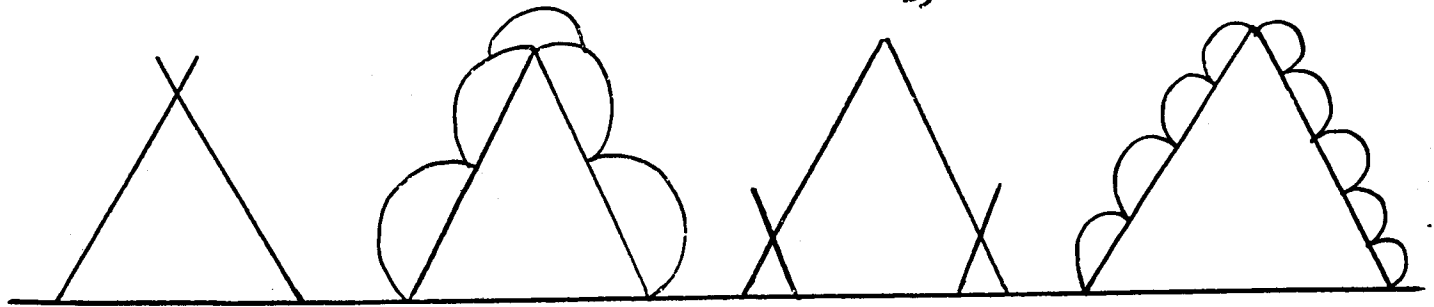

ПЕРСТЕНІ ДО НОВАЦЬКОЇ ХУСТИНИ

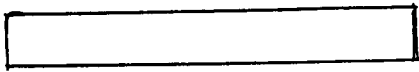

ПАСОЧОК ШКИРИ, ФІЛЬЦУ АБО ГНУЧКОГО ПЛЯСТИКУ

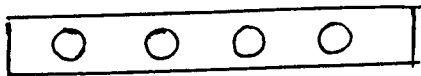

МОЖНА ЗРОБИТИ ДІРКИ ЗВИЧАЙНИМ ДІРКАЧЕМ ВІД ПАПЕРУ

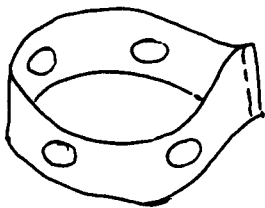

ЗШИТИ НИТКОЮ



ПЕРСТЕНЬ НА ХУСТИНІ

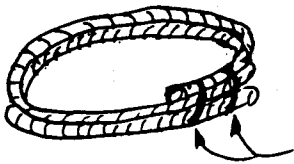

ЗВИНУТИ ШНУРОК В КЛУБОК

ЗВ'ЯЗАТИ

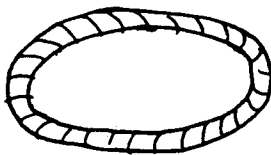

ОБКРУТИТИ КЛУБОК ВОЛІЧКОЮ



ПЕРСТЕНЬ НА ХУСТИНІ

НОВАЦЬКЕ КІНО

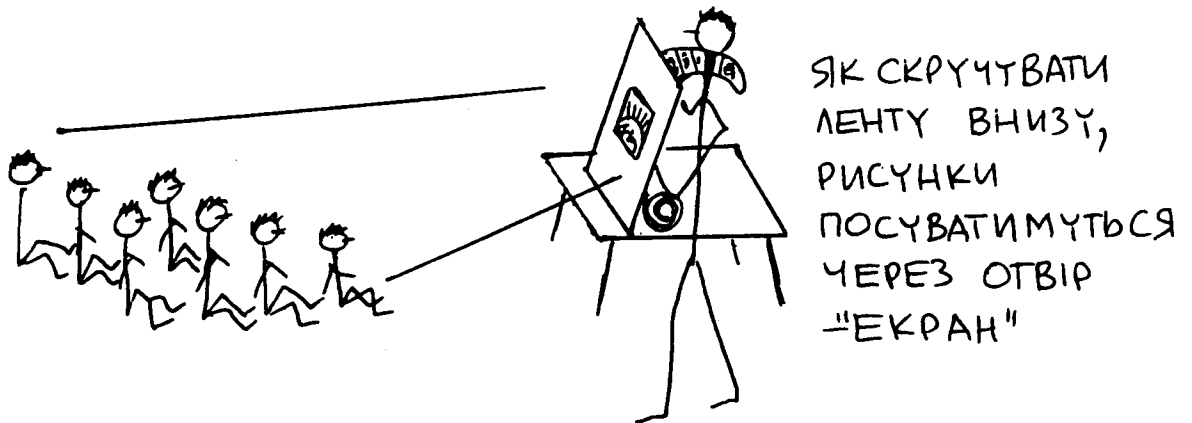
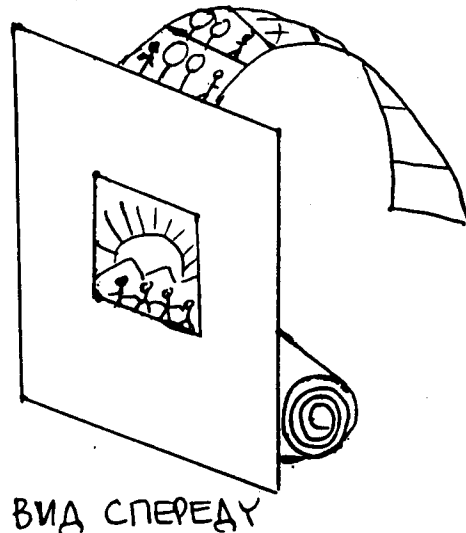
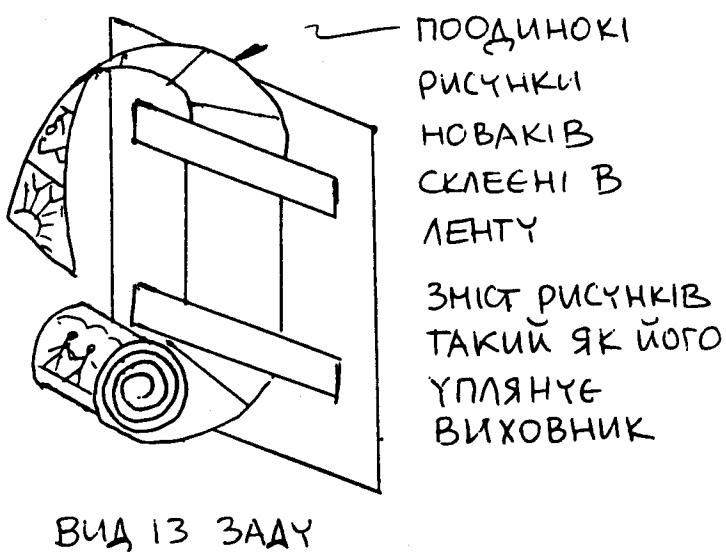
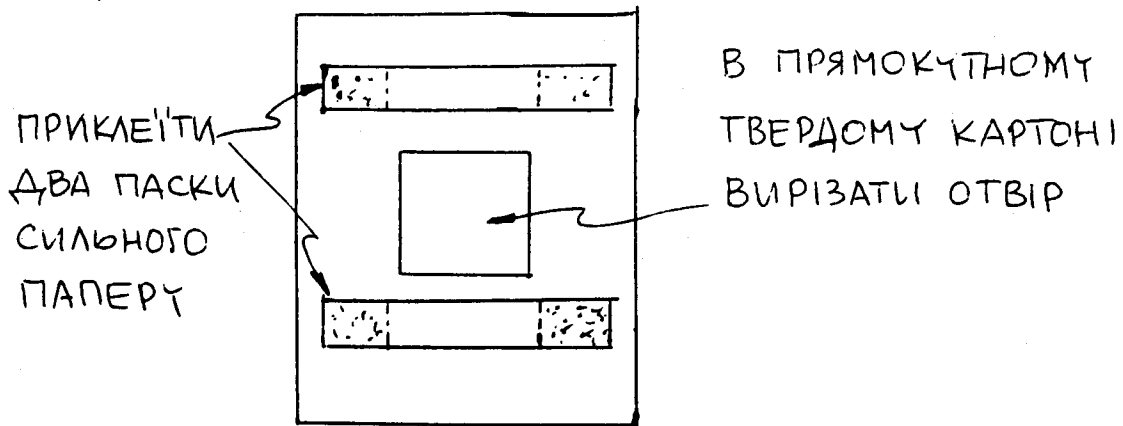

НОВАКИ В КІНІ

РОБІТКИ З ОСІННІХ ЛИСТКІВ

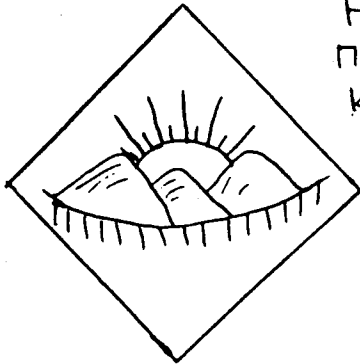

НА КВАДРАТІ
ПАПЕРУ АБО
КАРТОНУ
НАРИСУВАТИ
ДОВІЛЬНИЙ
РИСУНОК

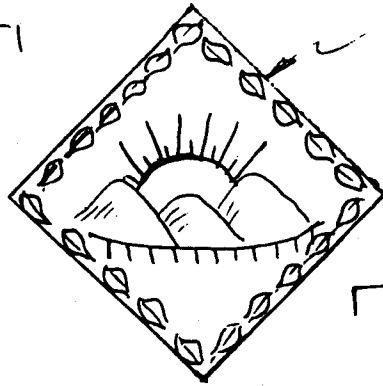

КРАЙЧИКОМ
ДОВКРУГІ
НАКЛЕЇТИ
ЛИСТКИ

ГОТОВИЙ
ОБРАЗ



РІЗНІ ФОРМИ ЛИСТКІВ

ВЗОРИ З ОСІННІХ ЛИСТКІВ

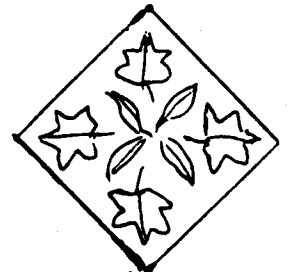
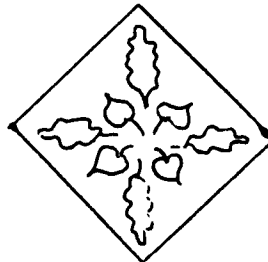
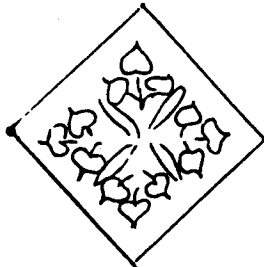
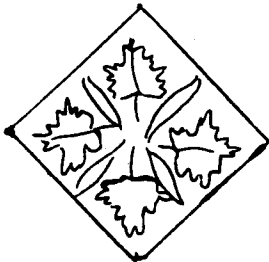
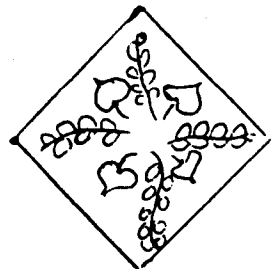
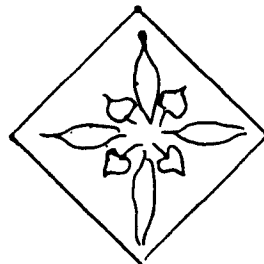
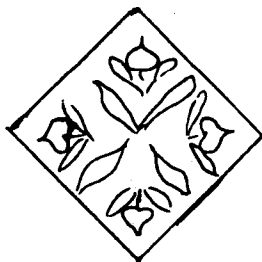
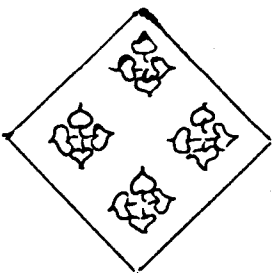

ЛИСТКИ НАКЛЕЄНІ НА КАРТОНІ АБО ПАПЕРІ

РОБІТКИ З ОСІННІХ ЛИСТКІВ

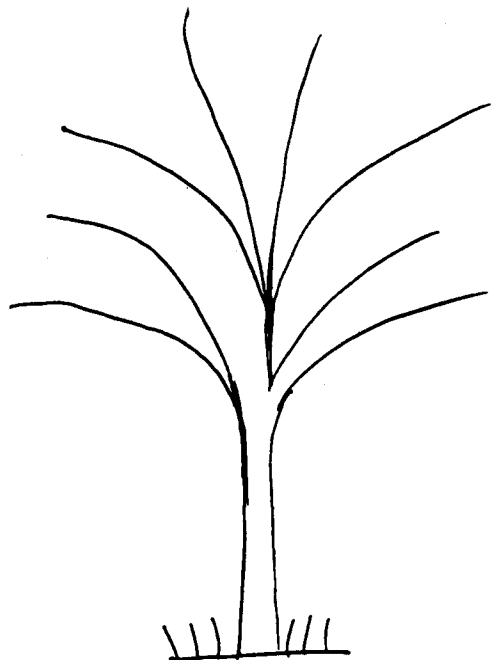

НАРИСУВАТИ
НА ПАПЕРІ ДЕРЕВО



ЛИСТОК
ГРАБА



ПРИКЛЕЇТИ
ЛИСТКИ, ЩОБ
ДОТОРКАЛИСЬ
ГАЛУЗОК

ГОТОВЕ
ДЕРЕВО

ПОДІБНО ЯК ДЕРЕВО (ВГОРІ) МОЖНА ЗРОБИТИ ЗВИЧАЙНИЙ
КУЩИК АБО КУЩИК КВІТІВ

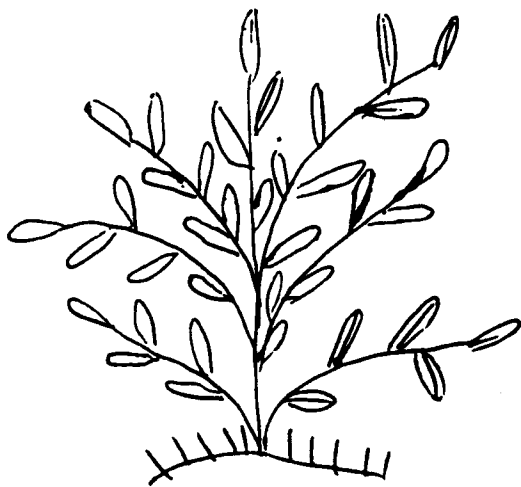

ЗВИЧАЙНИЙ КУЩИК

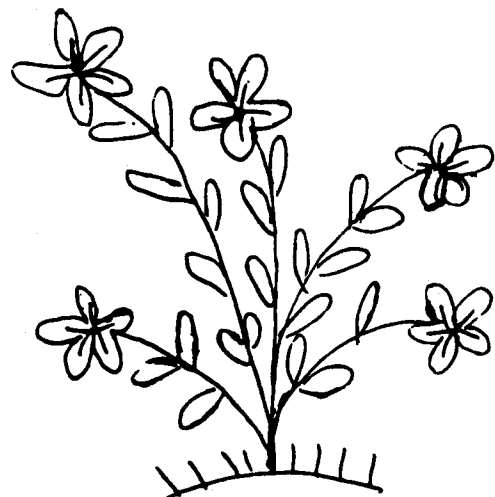

КУЩИК КВІТІВ

КОШИЧОК ПРИКРАСА НА ЯЛИНКУ

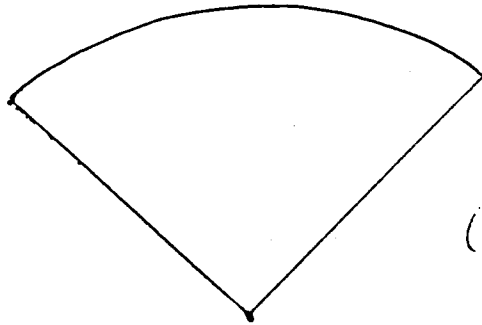

а

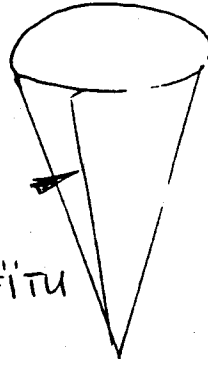

б

СКЛЕЇТИ

- а) КОЛЬОРОВИЙ ПАПІР ФОРМИ ЯК НА РИСУНКУ
- б) СКРУТИТИ В ТРУБКУ І СКЛЕЇТИ

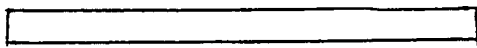

ПАСОЧОК КОЛЬОРОВОГО ПАПЕРУ



ПРИКЛЕЇТИ ПАСОЧОК ПАПЕРУ

ДЛЯ ПРИКРАСИ МОЖНА ПРИКЛЕЇТИ АБО НАМАЛЮВАТИ КРУЖКИ - ЦЯТКИ



КОШИЧОК НА ЯЛИНЦІ

ЗІРКА НА ЯЛИНКУ

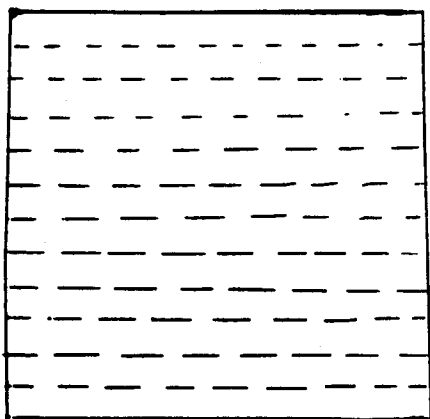

ПАПІР, НАЙКРАЩЕ КОЛЬОРОВИЙ
 ЗІГНУТИ ПО ПЕРЕРИВАНИХ
 ЛІНІЯХ В ГАРМОНІЙКУ, ЯК ВНИЗУ
 НАД ^а

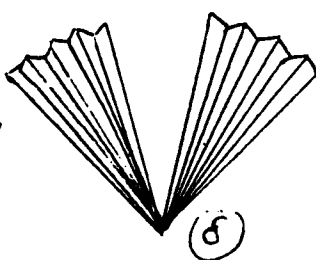
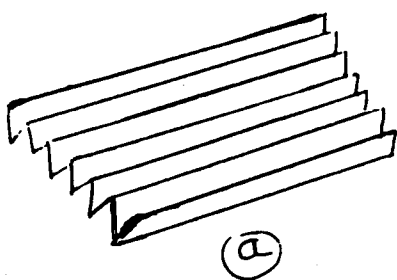

^а ПАПІР ЗІГНЕНИЙ
 В ГАРМОНІЙКУ

^б СТИСНУТИ
 ГАРМОНІЙКУ РАЗОМ
 І ЗІГНУТИ
 В ПОЛОВИНІ

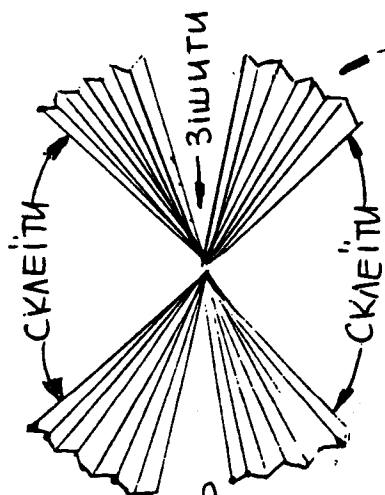

ДЛЯ ОДНОЇ ЗІРКИ ТРЕБА ДВІ
 ГАРМОНІЙКИ (ЯК ПОКАЗАНО НА РИСУНКУ)
 АБО ОДНУ З БАГАТЬМА ЗГИНАМИ

ЗШИТИ
 А ПОТІМ СКЛЕЇТИ

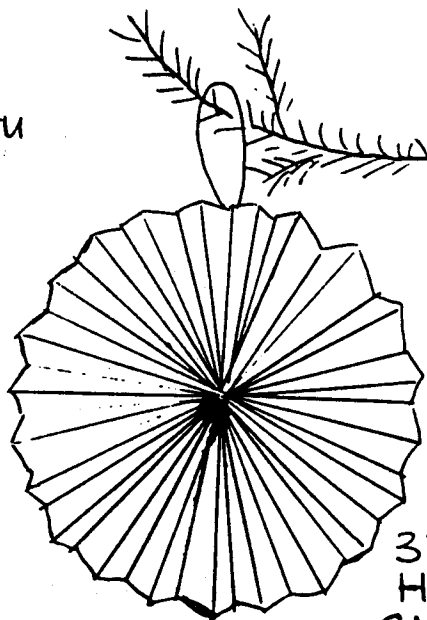
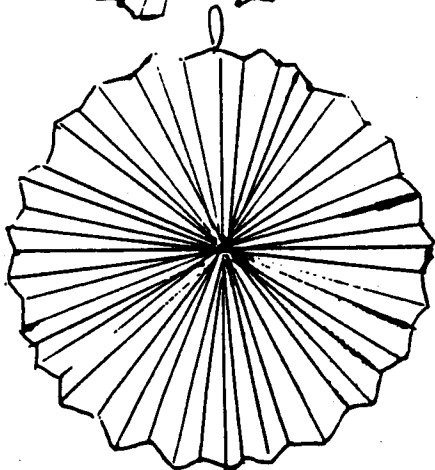

ЗІРКА НА ЯЛИНКУ

ПРЯМОКУТНИЙ КОЛЬОРОВИЙ
ПАПІР ЗІГНУТИ ПО СЕРЕДИНІ
(ПЕРЕРИВАНА ЛІНІЯ)

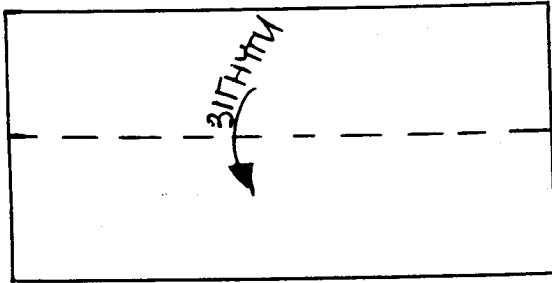

ПРОТЯТИ ПО ПЕРЕРИВАНИХ
ЛІНІЯХ

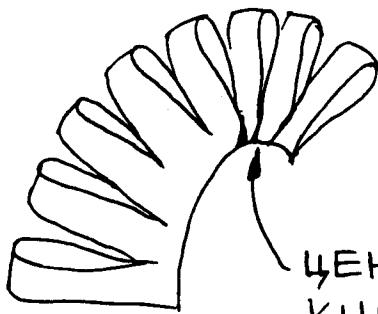
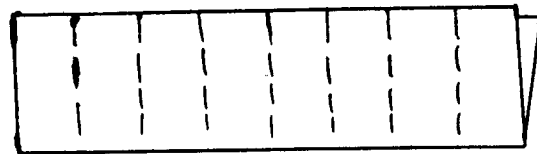

ЦЕНТРАЛЬНІ
КІНЦІ

ЗІГНУТИ ЦЕНТРАЛЬНІ КІНЦІ
НАКЛАДАЮЧИ ОДИН НА ДРУГОГО
А ПОТІМ СКЛЕЇТИ АБО ЗШИТИ

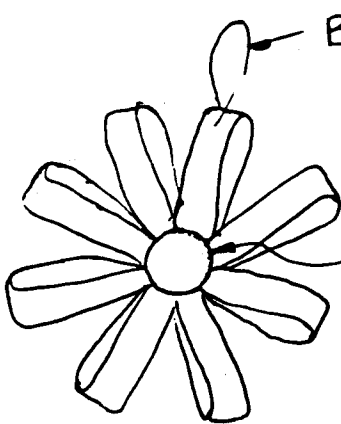

ВІШАК З НИТКИ

ПРИКЛЕЇТИ
КРУЖОК
В ЦЕНТРІ

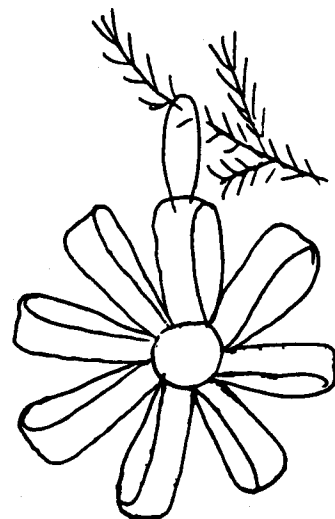

ЗІРКА НА ЯЛИНЦІ

КОШИЧОК НА ЯЛИНКУ

ПРЯМОКУТНИЙ КОЛЬОРОВИЙ
ПАПІР ЗІГНУТИ ПО СЕРЕДИНІ
(ПЕРЕРИВАНА ЛІНІЯ)

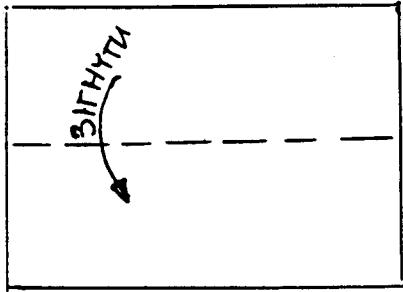

ПРОТЯТИ ПО ПЕРЕРИВАНИХ
ЛІНІЯХ

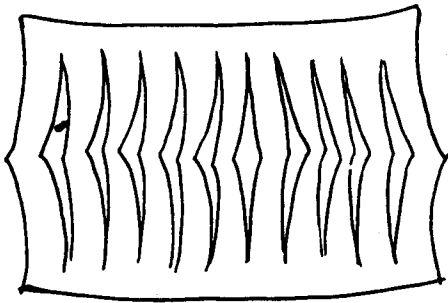
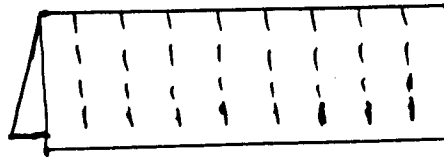

РОЗГОРНУВШИ, БУДЕ ФОРМА
ЯК НА РИСУНКУ

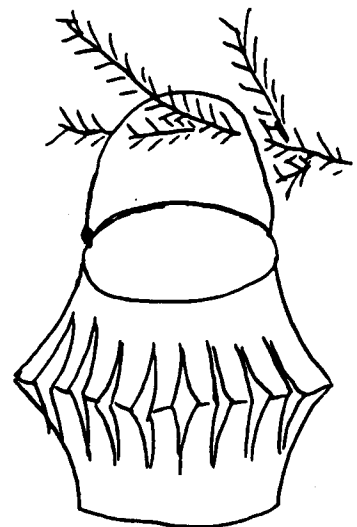
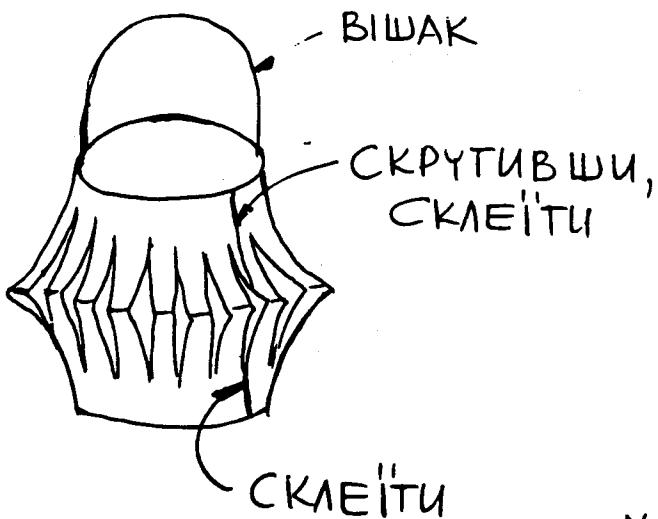

КОШИЧОК
НА
ЯЛИНЦІ

ЯЛИНКА

ПРИКРАСА НА ЯЛИНКУ

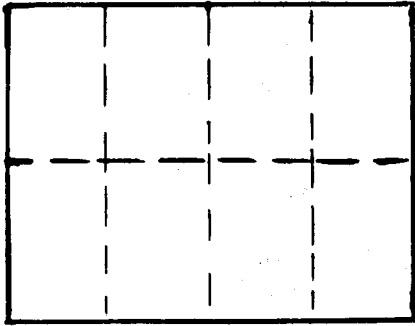

ПРЯМОКУТНИЙ ПАПІР
ЗІГНУТИ УВОСЬМЕРО
(ДЛЯ ВОСЬМИБІЧНОЇ ЯЛИНКИ)

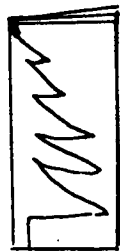

НАРИСУВАТИ ВИТЯТИ І
РОЗЛОЖИТИ ЯЛИНКИ

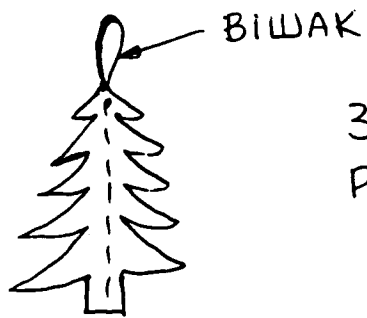

ЗШИТИ ВСІ ЯЛИНКИ
РАЗОМ ПОСЕРЕДИНІ

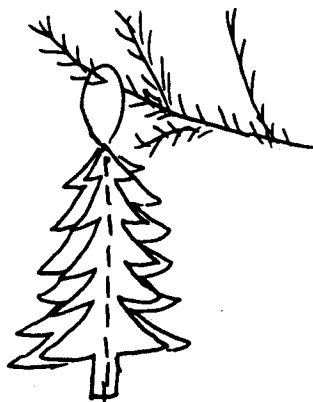

ГОТОВА ЯЛИНКА

ТОТЕМ РОЯ "ЖУКИ"

З ДЕРЕВА

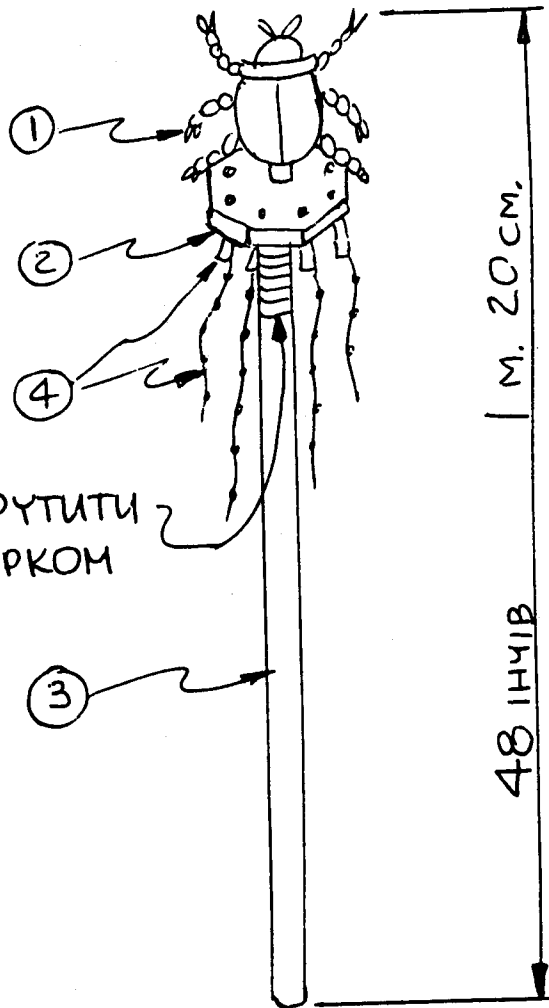
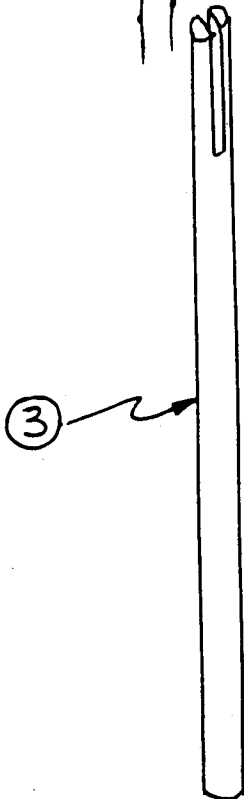
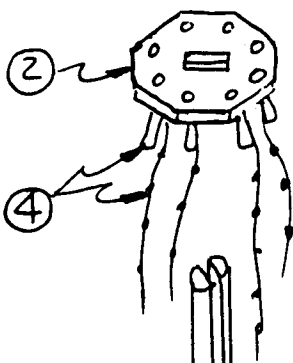
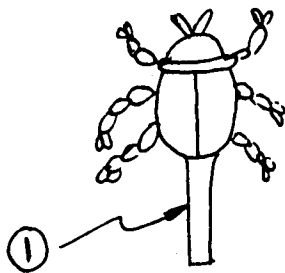

ОБКРУТИТИ ШНУРКОМ

ГОТОВИЙ ТОТЕМ

④

ШНУРОК ПЕРЕСИЛИВШИ ЧЕРЕЗ ДІРКУ ЧАСТИНИ ②, ЗВ'ЯЗАТИ

КОЛЬОРОВА СТЯЖКА АБО ПАСОЧОК З ПРИЗВИЩЕМ НОВАК

ВУЗЛИ З КУСКІВ ШНУРКА, ЇХ ДОВ'ЯЗУЄ БРАТЧИК ЗА ДОБРИ ВЧИНКИ НОВАКА АБО ЩОСЬ ІНШОГО

ТОТЕМ РОЯ "ЛИС"

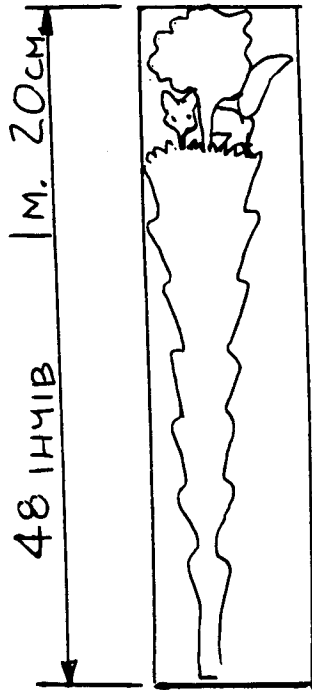

НА ДОШЦІ
НАРИСУВАТИ
ТОТЕМ

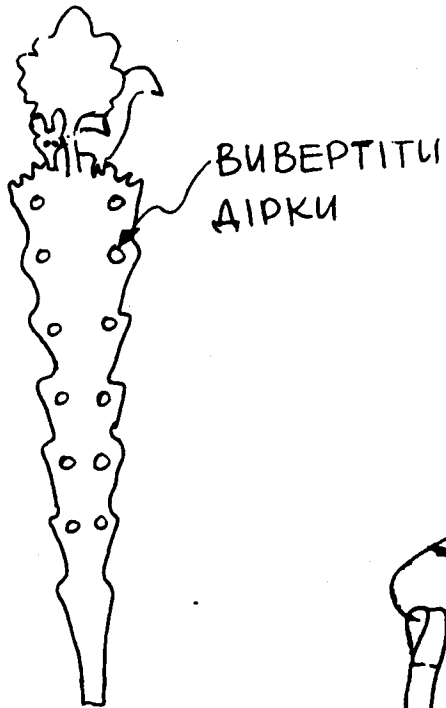
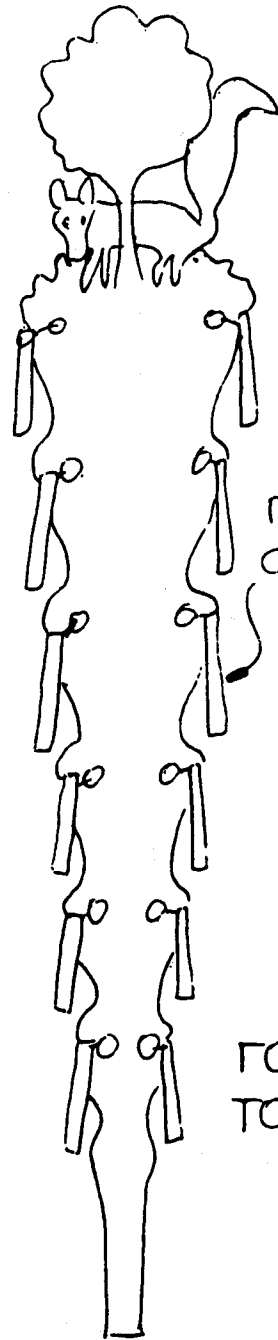

ТОТЕМ РОЯ "ЗАЙЧИК" З ДЕРЕВА

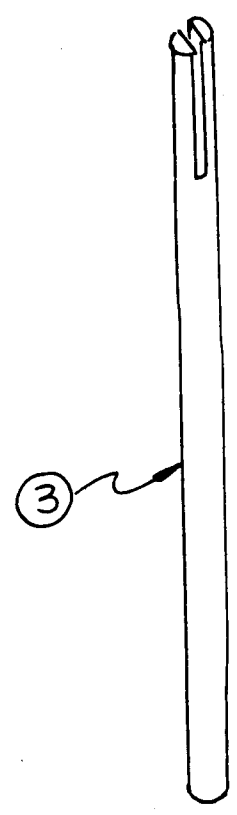
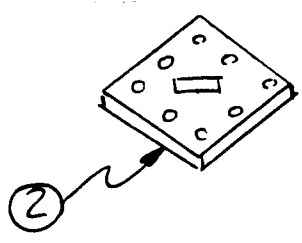
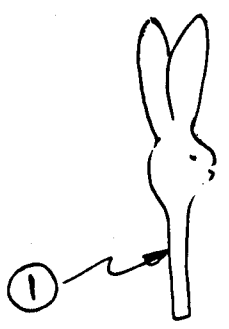
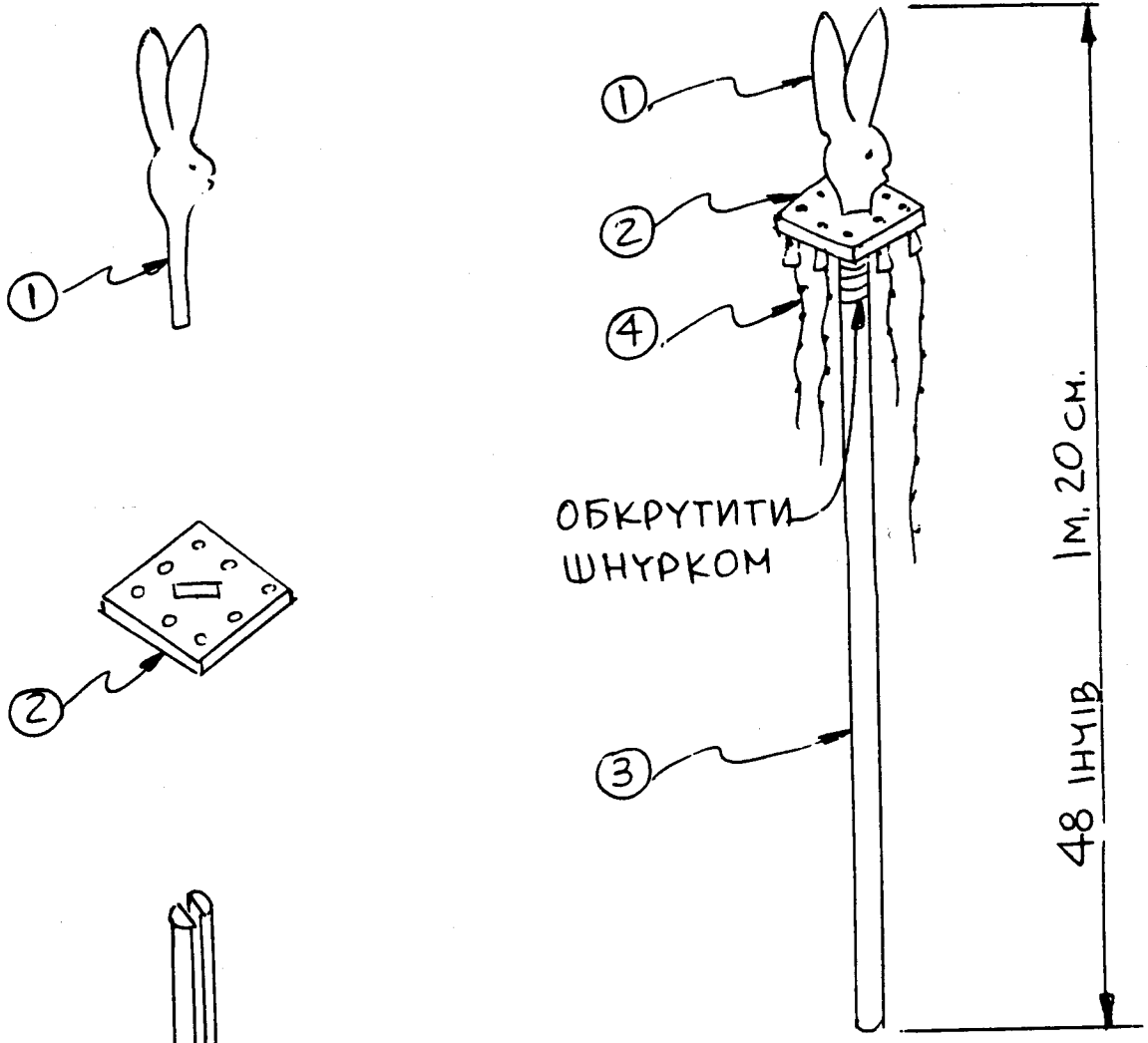

ОБКРУТИТИ ШНУРКОМ

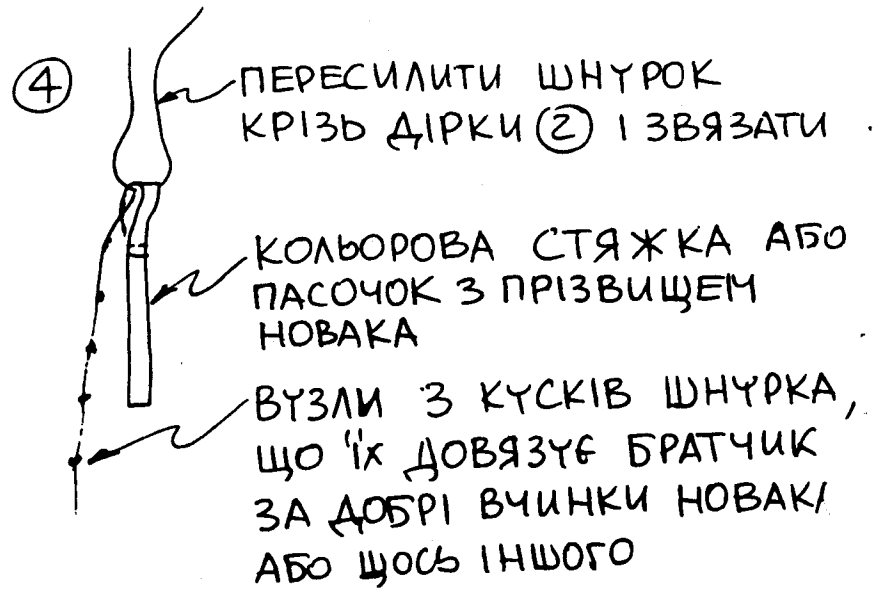

ПЕРЕСИЛИТИ ШНУРОК КРІЗЬ ДІРКИ (2) І ЗВ'ЯЗАТИ

КОЛЬОРОВА СТЯЖКА АБО ПАСОЧОК З ПРИЗВИЩЕМ НОВАКА

ВУЗЛИ З КУСКІВ ШНУРКА, ЩО ЇХ ДОВ'ЯЗУЄ БРАТЧИК ЗА ДОБРІ ВЧИНКИ НОВАКІ АБО ЩОСЬ ІНШОГО

ТОТЕМ РОЯ ЩО МАЄ ПТИЧУ НАЗВУ
З ДЕРЕВА

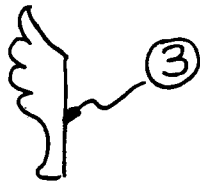
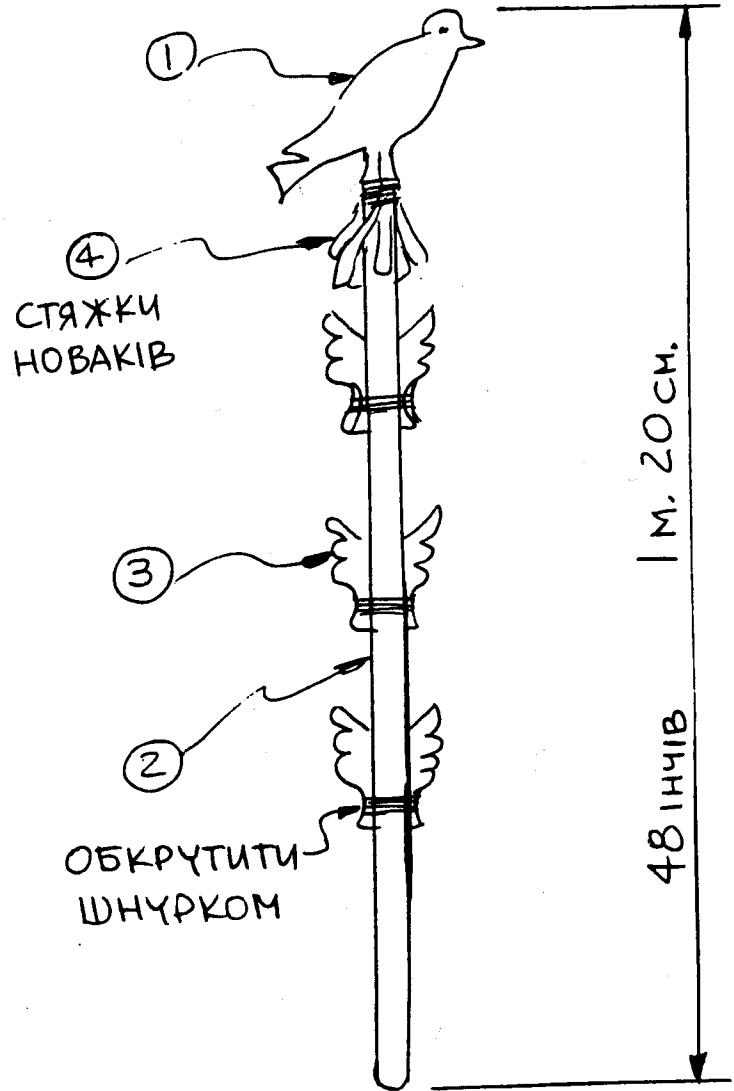
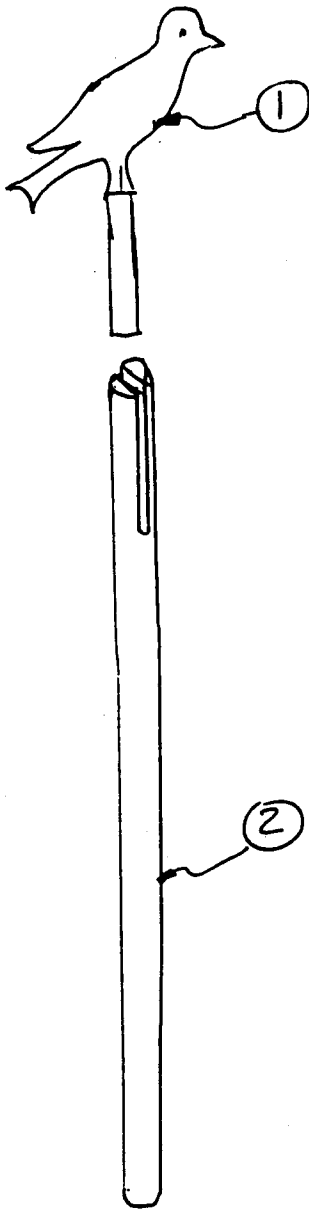

ТОТЕМ РОД. ЛИС "

СПОСІБ 1



ВИТАТИ
З ГОЛОВОЮ
3 КАРТОНУ

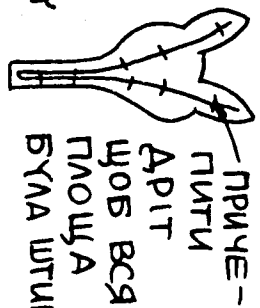

ПРИЧЕ-
ПИТИ
АРИТ
ЩОБ ВСЯ
ПЛОЩА
БЫЛА ШТИВНА

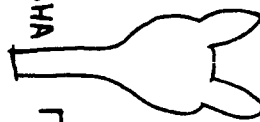

ПРИКАЄІТИ
АРТУ ГОЛОВУ
НАКРИВАЮЧИ
АРИТ, ТОДІ
ГОЛОВА БУДЕ ГОТОВА

СПОСІБ 2

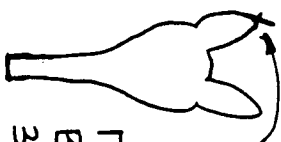

2 КІНЦІ
АРОТУ
ГОЛОВА
ВИГНУТА
3 АРОТУ

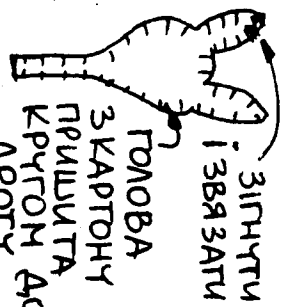

ЗІГНУТИ
І ЗВ'ЯЗАТИ
ГОЛОВА
3 КАРТОНУ
ПРИШИТИ
КРЫГОМ ДО
АРОТУ



НАКАЄІТИ
ПАПІР З АВОК
СТОРІН
ЗАКРИВАЮЧИ
ШВИ, ТОДІ ГОЛОВА
БУДЕ ГОТОВА

СПОСІБ 3

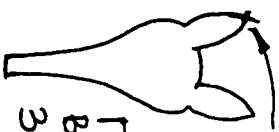

2 КІНЦІ
АРОТУ
ГОЛОВА
ВИГНУТА
3 АРОТУ

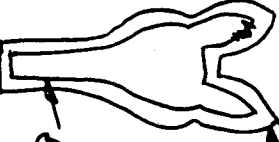

ГОЛОВА
ВИТАТА
3 ПЛОТІНА
АРИТ



ОБШИТИ
АРИТ
ПЛОТНОМ,
ТОДІ ГОЛОВА
БУДЕ ГОТОВА

СПОСІБ 4

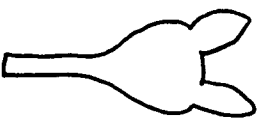

ГОЛОВА
ВИТАТА
3 ДОШКИ,
АБО ІНШОГО
МАТЕРІАЛУ

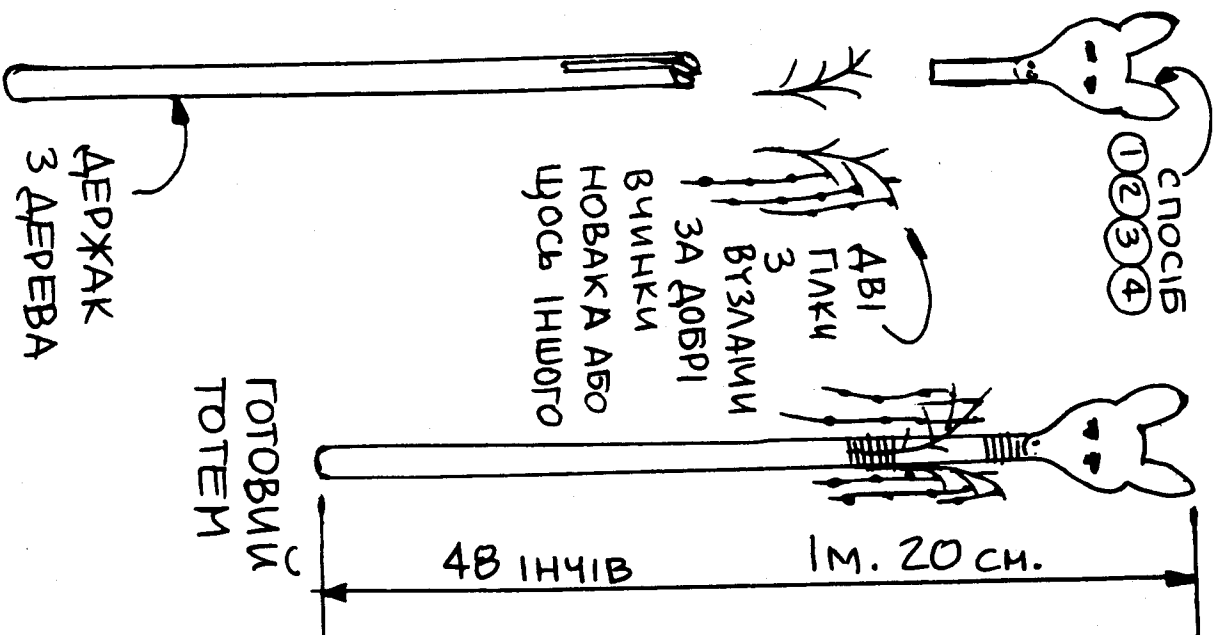

ТОТЕМ РОЯ ОЛЕНЬ

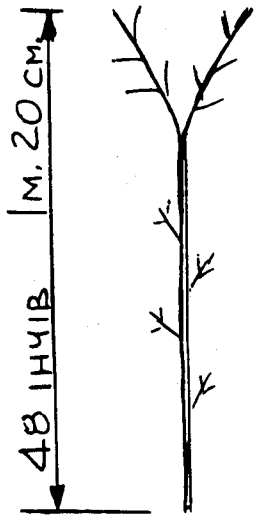

ПРУТ З
ГОРІШНИМ
РОЗГАЛУЖЕННЯМ
ТА БІЧНИМИ
ГІЛКАМИ

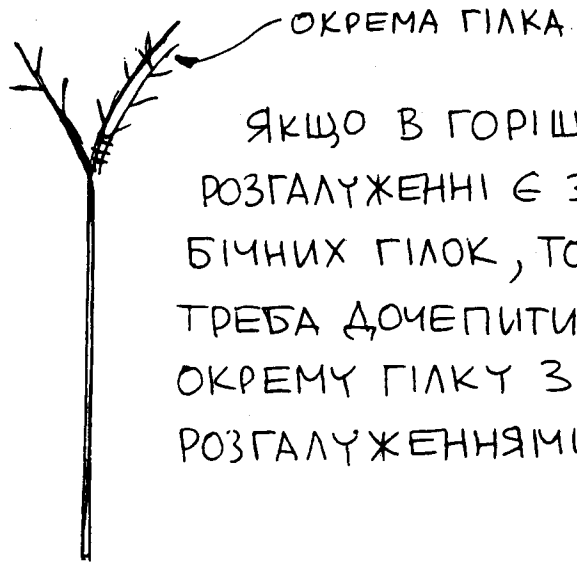

ЯКЩО В ГОРІШНЬОМУ
РОЗГАЛУЖЕННІ Є ЗАМАЛО
БІЧНИХ ГІЛОК, ТОДІ
ТРЕБА ДОЧЕПИТИ
ОКРЕМУ ГІЛКУ З
РОЗГАЛУЖЕННЯМИ



ВИТЯТИ (2) ОБРИСИ ГОЛОВИ
ОЛЕНЯ З КАРТОНУ

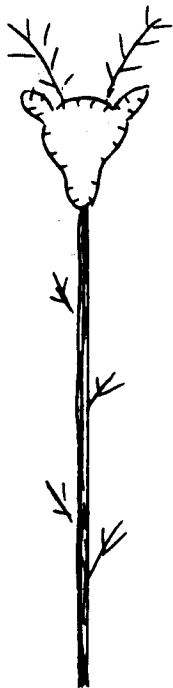

ОБШИТИ КРУГОМ НИТКОЮ
ТА ОБКЛЕЇТИ ПАПЕРОМ.
ПОТІМ ПОМАЛЮВАТИ ОЧІ, НІС
ТА В КІНЦІ ПОМАЛЮВАТИ
ПРОЗОРИМ ШЕЛЛАКОМ А ЯК
ЗАСОХНЕ ХОРОНИТИМЕ ВІД
ВОГКОСТИ.

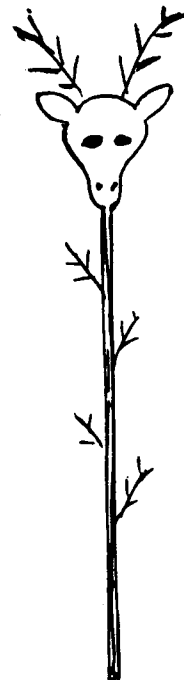

РОВОБИМ І А ГНІЗДІСЬКИ ТОІЕМ (З ПТИЧОЮ НАЗ'Ю)

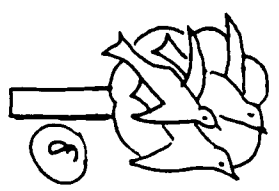
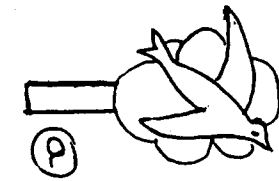

ОБРИСИ
РОЙОВОГО (а)
ТА ГНІЗДОВОГО (б)
ЗНАМЕНІ, ЩО
МОЖТЬ БУТИ
ВИТЕСАНИ З ДЕРЕВА

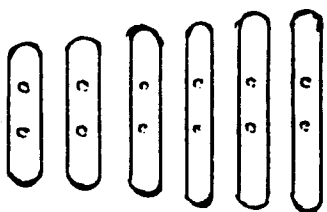
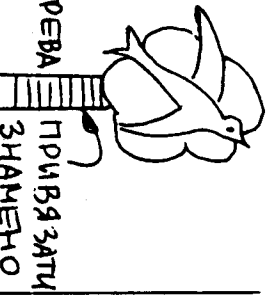

ПОЗДОВЖНІ ДОШКИ
З ДВОМА ДІРКАМИ
ЩО ЇХ ВИКІНУЄ
КОЖНИЙ
НОВАК ОСОБИСТО
ДЛЯ ПОЧУТТЯ СПІЛЬНОГО
ВИГОНВЕННЯ ТОТЕМУ

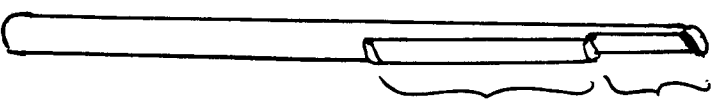

ПЛОЩА ДЛЯ ЗНАМЕНІ
ПЛОЩА ДЛЯ ДОШКИНОК
ДЕРЖАК З ДЕРЕВА

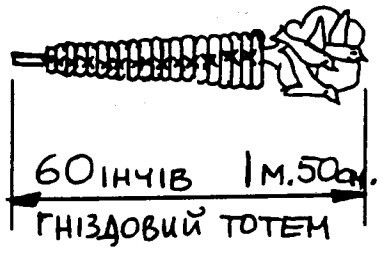
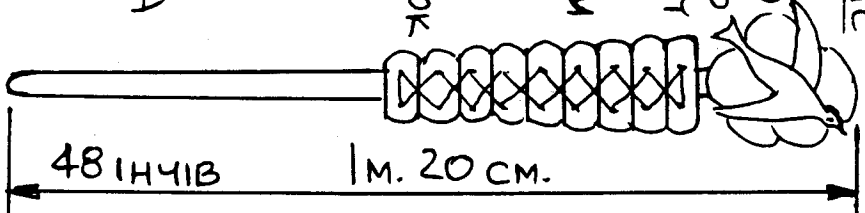

ІНШІ ФОРМИ ДОШКИНОК

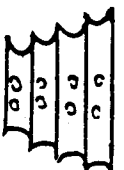
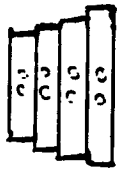
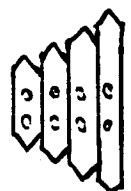
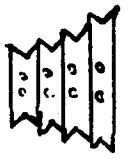

ТОТЕМ РОЯ І ГНІЗДА (З ПТИЧОЮ НАЗВОЮ)



ВИТЯТИ
З ОБРИСІВ
ЗНАМЕНИ
ЯК НА РИСУНКУ

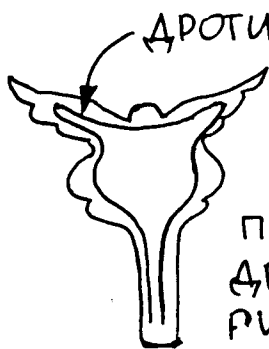
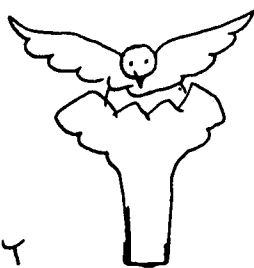

ДРОТИК

ДО ОДНОГО
ОБРИСУ
ПРИЧЕПИТИ
ДРОТИК ЯК НА
РИСУНКУ, ЩОБ
ЗРОБИТИ ЗНАМЕНО ШТИВНЕ

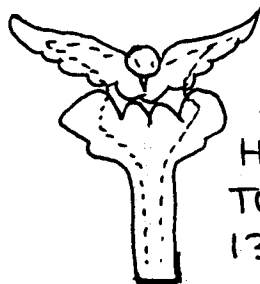
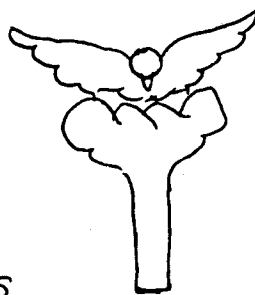

ПРИКЛЕЇТИ
ДРУГИЙ ОБРИС
НАКРИВАЮЧИ ДРИТ,
ТОДІ ПОМАЛЮВАТИ
ІЗНАМ'Я БУДЕ ГОТОВЕ

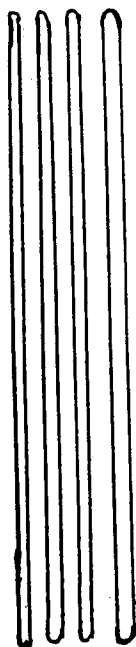

ВИТЯТИ
ЧОТИРИ РІВНІ
ПРУТИКИ ДЛЯ
ДЕРЖАКА

ЗАВВАГА:

ШУКАЮЧИ ЗА
ПРУТИКАМИ В ЛІСІ,
ВИТИНАТИ ЇХ ТАМ
ДЕ Є ЗГУЩЕННЯ
В КУЩІ. ПРОРІДИВШИ
КІЛЬКІСТЬ, ДАЄМО
ЗМОГУ ІНШИМ РОСТИ
НЕ НИЩИТИ
ПРИРОДИ!

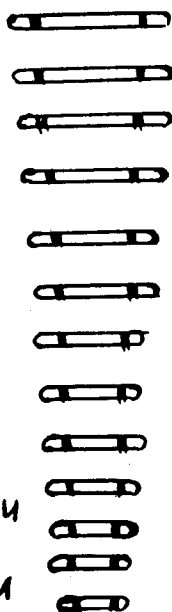

ПАЛИКИ,
ЩО ЇХ
ВИКІНЧУЄ,
КОЖНИЙ
НОВАК
ОСОБИСТО

ДЛЯ ПОЧУТТЯ
СПІЛЬНОГО
ВИГОТОВЛЕННЯ
ТОТЕМУ

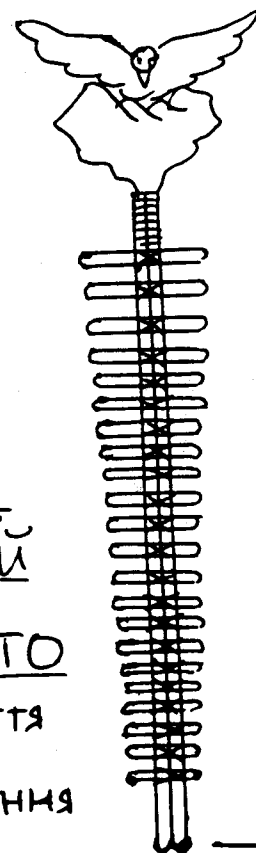

1 м. 50 см.
60 ІНЧІВ
ВИСОТА ГНІЗДОВОГО
ТОТЕМУ

48 ІНЧІВ
1 м. 20 см.
ВИСОТА РОЙОВОГО
ТОТЕМУ

ТОТЕМ РОЯ І ГНІЗДА З НАЗВОЮ КВІТІВ

РІЙ

ГНІЗДО

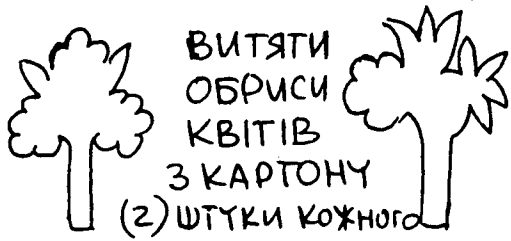

ВИТЯГИ
ОБРИСИ
КВІТІВ
З КАРТОНУ
(2) ШТУКИ КОЖНОГО

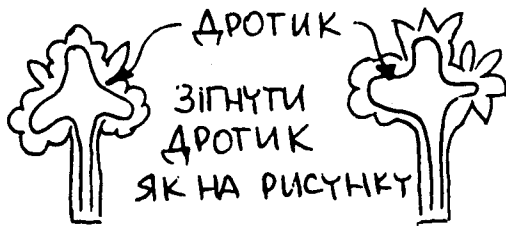

ДРОТИК

ЗІГНУТИ
ДРОТИК
ЯК НА РИСУНКУ

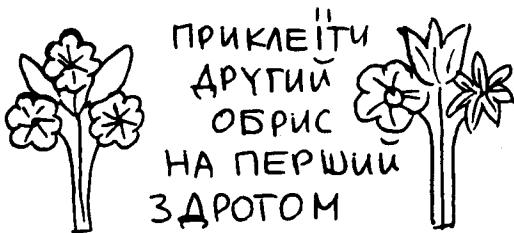

ПРИКЛЕЇТИ
ДРУГИЙ
ОБРИС
НА ПЕРШИЙ
З ДРОТОМ
І ПОМАЛЮВАТИ
КВІТИ

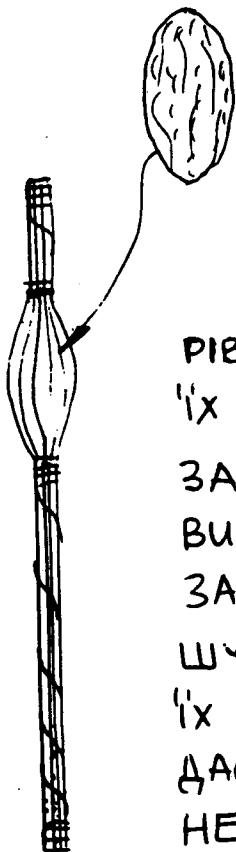

ЗІМЯТИ
ПАПІР В
ТВЕРДУ
ОВАЛЬНУ
ФОРМУ

РОЙОВИЙ
ТОТЕМ

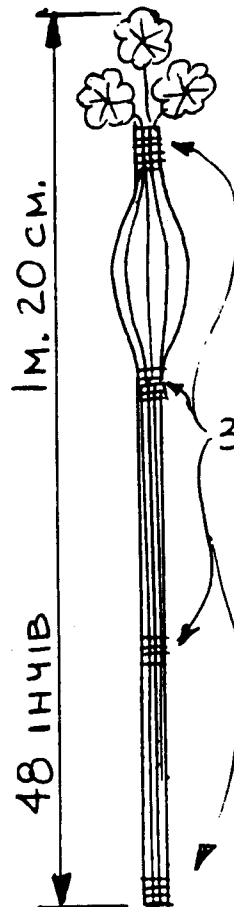

1 м. 20 см.

48 ІНЧІВ

ЗВ'ЯЗАТИ
ШНУРКОМ

ГНІЗДОВИЙ
ТОТЕМ

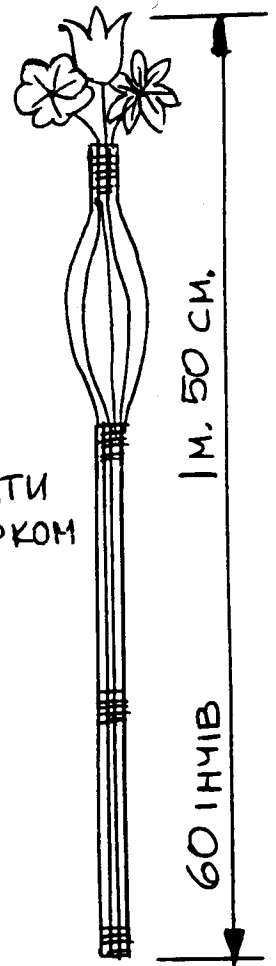

1 м. 50 см.

60 ІНЧІВ

РІВНІ ПРУТИКИ ОБСТРУГАТИ З КОРИ І ЗВ'ЯЗАТИ ЇХ З ОВАЛЬНОЮ ФОРМОЮ ПАПЕРУ ВСЕРЕДИНІ. ЗА КІЛЬКА ДНІВ, ЯК ПРУТИКИ ВИСОХНУТЬ, ВИТЯГНУТИ ПАПІР І ФОРМА ФЛЯКОНІКА (ОВАЛЬНА ЗАЛИШИТЬСЯ).

ШУКАЮЧИ ЗА ПРУТИКАМИ В ЛІСІ, ВИТИНАТИ ЇХ ТАМ ДЕ Є ЗГУЩЕННЯ В КУЩІ. ПРОРІДИВШИ, ДАЄМО ЗМОГУ ІНШИМ РОСТИ СВОБІДНІШЕ.
НЕ НИЩИТИ ПРИРОДИ!

ТОТЕМ РОЯ І ГНІЗДА З НАЗВОЮ КВІТІВ

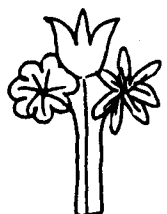
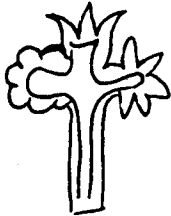
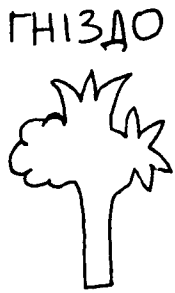
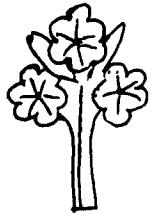
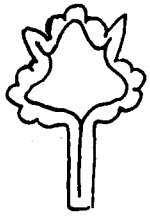

ЗРОБИТИ
ОБРИСИ КВІТІВ ЯК ОПИСАНО
НА СТОРОНІ Ч. 50

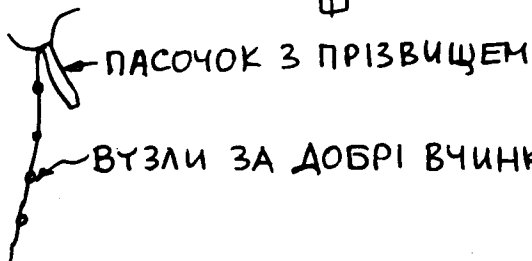

ЗВ'ЯЗАТИ ПРҮТИКИ РАЗОМ,
ЩОБ ЯК ВИСОХНУТЬ БУЛИ
РІВНІ

ШУКАЮЧИ ЗА ПРҮТИКАМИ В ЛІСІ, ВИТИНАТИ ЇХ
ТАМ ДЕ Є ЗГУЩЕННЯ В КУЩІ. ПРОРІДИВШИ, ДАЄМО
ЗМОГУ ІНШИМ РОСТИ СВОБІДНІШЕ.

НЕ НИЩИТИ ПРИРОДИ!

РОЙОВИЙ
ТОТЕМ

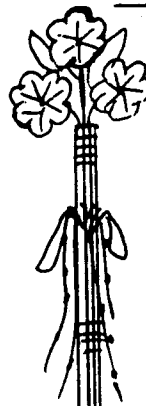

1 м. 20 см.

48 ІНЧІВ

ГНІЗДОВИЙ
ТОТЕМ



1 м. 50 см.

60 ІНЧІВ

ТОТЕМ ГНІЗДА З ЛІСОВОЮ НАЗВОЮ (З ДЕРЕВА)

